

Bygningsreglementets vejledning til kapitel 5 - Brand

Bilag 3 - Præ-accepterede løsninger for kontorer mv.

Indholdsfortegnelse

1	Introduktion / forord	2
1.1	Formål.....	2
1.2	Bygningsafsnit, som er omfattet af dette bilag.....	3
1.3	Opdeling i anvendelseskategorier, risikoklasser og brandklasser.....	3
1.4	Materialer, konstruktioner og bygningsdele.....	4
1.5	Brandtekniske installationer.....	4
1.5.1	Fravigelser fra præ-accepterede løsninger for brandtekniske installationer.....	5
1.6	Læsevejledning.....	5
2	Evakuering og redning af personer	6
2.1	Generelt.....	6
2.2	Præ-accepterede løsninger for tiltag til at gøre opmærksom på en brand.....	6
2.3	Præ-accepterede løsninger for udformning af flugtveje.....	7
2.3.1	Generelt om udformning af flugtveje.....	7
2.3.2	Udgange fra opholdsrum/brandcelle til flugtvej.....	8
2.3.3	Udformning af flugtveje.....	19
2.3.4	Døre i og til flugtveje.....	20
2.3.5	Brandmodstandsevne for døre i brandsektionsvægge og brandcellevægge.....	23
2.3.6	Udgange fra flugtvejsgange.....	27
2.3.7	Flugtvej via altangang.....	29
2.3.8	Flugtvej over tag og tagterrasser.....	30
2.3.9	Trapper.....	31
2.4	Præ-accepterede løsninger for redningsåbninger.....	36
2.4.1	Redningsåbninger – Antal og placering.....	37
2.4.2	Udformning af redningsåbninger til personredning.....	37
2.5	Brandtekniske installationer til sikring af evakuering af personer.....	39
3	Bærende konstruktioners brandmodstandsevne	39
3.1	Generelt.....	39
4	Antændelse, brand- og røgspredning	40
4.1	Generelt.....	40
4.2	Præ-accepterede løsninger for antændelse, brand- og røgspredning.....	40
4.2.1	Afstand til skel mod nabo, vej- og stier.....	40
4.2.2	Afstande til andre bygninger på samme grund.....	42
4.2.3	Isoleringsmaterialer.....	45
4.2.4	Udvendige overflader på vægge og tage.....	51
4.2.5	Risiko for antændelse.....	55
4.2.6	Inddeling i brandmæssige enheder samt brandadskillende bygningsdele.....	55
4.2.7	Gennemføringer i brandadskillende bygningsdele.....	69
4.2.8	Brand- og røgspredning via indvendige hulrum.....	70
4.2.9	Indvendige overflader på væg, loft og gulv.....	70

4.2.10	Nedhængte lofter	72
4.2.11	Rør- og kabelinstallationer	73
4.3	Brandtekniske installationer til begrænsning af brand- og røgspredning	74
5	Redningsberedskabets indsatsmuligheder	75
5.1	Generelt	75
5.2	Præ-accepterede løsninger	76
6	Funktionsafprøvning og systemintegrationstest	76
7	Drift, kontrol og vedligehold af brandforhold i og ved bygninger	76

1 Introduktion / forord

Dette bilag til *Bygningsreglementets vejledning til kapitel 5 - Brand* anvendes ved brandsikring af bygningsafsnit, som indrettes med kontorer ved byggearbejder inden for opførelse af ny bebyggelse, til- og ombygning af bebyggelse og ændret benyttelse af bebyggelse til kontor, jf. BR18 § 2.

Ved bygningsafsnit med kontorer forstås, at bygningsafsnittet er indrettet med cellekontorer og/eller åbne kontorer (som f.eks. storrumskontorer), med dertil hørende støttefunktioner, som eksempelvis toiletter, garderobe, mødelokaler, kantine, tekøkken og opbevaringsrum (arkiver, serverrum, kopirum mv.).

I en bygning med bygningsafsnit med kontorer, kan der også være bygningsafsnit, som anvendes til eksempelvis kantine, auditorier og parkeringskælder eller anden brug, som er placeret i en anden anvendelseskategori. Sådanne bygningsafsnit skal brandsikres efter de præ-accepterede løsninger, der er gældende for den pågældende anvendelse. ~~Dette betyder eksempelvis, at et kantineafsnit til flere end 50 personer (hvor personer ikke er stedkendte) normalt skal indrettes efter de præ-accepterede løsninger for bygningsafsnit med forsamlingslokaler, butikker mm. Det bemærkes, at kantiner mm. til flere end 50 personer kan indrettes i bygningsafsnit med kontorer i anvendelseskategori 1, såfremt kantine alene anvendes af stedkendte personer, og dermed må kantine ikke anvendes til f.eks. kundearrangementer.~~

Eksempler på understøttende funktioner i selvstændige bygningsafsnit, der sædvanligvis kan brandsikres efter andre præ-accepterede løsninger, er:

- Garageanlæg kan brandsikres efter denne vejlednings Bilag 9: Præ-accepterede løsninger for garageanlæg.
- Kantiner og lign. til flere end 50 personer der ikke er stedkendt i bygningsafsnittet, kan brandsikres efter denne vejlednings Bilag 4: Præ-accepterede løsninger med forsamlingslokaler, butikker mv. Det bemærkes, at kantiner mm. til flere end 50 personer kan indrettes i bygningsafsnit med kontorer i anvendelseskategori 1, såfremt kantine alene anvendes af stedkendte personer, og dermed må kantine ikke anvendes til f.eks. kundearrangementer.

Det er en forudsætning for anvendelse af dette bilag, at bygningen er inddelt i bygningsafsnit, og at bygningsafsnittet kan henføres til anvendelseskategori 1 og en af risikoklasserne 1-3, som beskrevet i denne vejlednings *Kapitel 1: Generelt om sikkerhed ved brand*.

1.1 Formål

Dette bilag har til formål at beskrive præ-accepterede løsninger for brandsikring af bygningsafsnit med kontorer, der kan indplaceres i brandklasse 1 og 2, jf. BR18 § 493, stk. 1, nr. 1 og 2.

Ved anvendelse af de præ-accepterede løsninger i dette bilag kan brandkravene i BR18 kap. 5 anses som værende overholdt for bygningsafsnit i brandklasse 1 og 2, såfremt de præ-accepterede løsninger følges i deres helhed.

Det er dog tilladt for bygningsafsnit i brandklasse 1 og 2, som udføres efter de præ-accepterede løsninger i deres helhed, at udføre bygningsafsnittet med yderligere brandsikringstiltag, hvor dette er teknisk muligt, uden at bygningsafsnittets brandklasse ændres.

De præ-accepterede løsninger i dette bilag vil også kunne anvendes for bygningsafsnit i brandklasse 3 og 4, f.eks. for et bygningsafsnit i risikoklasse 3, hvor brandsikkerheden dokumenteres ved brug af en komparativ analyse

1.2 Bygningsafsnit, som er omfattet af dette bilag

Dette bilag omfatter bygningsafsnit med kontorer i anvendelseskategori 1, og som er indplaceret i risikoklasse 1-3.

Dermed kan bilaget anvendes for bygningsafsnit med kontorer, hvor bygningsafsnittet er indplaceret i anvendelseskategori 1, med gulv i øverste etage højst 45 m over terræn og for bygningsafsnit placeret højst 1 etage under terræn, hvor gulv er højst 5,0 m under terræn.

Bilaget kan også benyttes ved tilsvarende anvendelser af bygningsafsnittet, hvor risikoforholdene kan ligestilles med bygningsafsnit med kontorer f.eks. andre bygningsafsnit, der kan indplaceres i anvendelseskategori 1 samt risikoklasse 1-3, og som ikke er omfattet af andre bilag til denne vejledning.

Andre anvendelser kan eksempelvis være:

- Mindre opholds- og møderum til højst 10 personer
- Laboratorier
- Vaskekældre, cykelparkeringkældre i etageboligbyggeri
- Teknikrum der udgør en selvstændig brandmæssig enhed
- Bygningsafsnit hvor der kun er adgang for personale i bygninger hvor de øvrige bygningsafsnit kan være henført til anvendelseskategori 2-6
- Industri- og lagerbygninger der, jf. denne vejlednings Bilag 10: Præ-accepterede løsninger for industri- og lagerbygninger i én etage, kan henføres til Industri- og lagerklasse 1 og 2.

1.3 Opdeling i anvendelseskategorier, risikoklasser og brandklasser

Ethvert bygningsafsnit skal i henhold til BR18 henføres til anvendelseskategori(er), risikoklasse og indplaceres i brandklasse.

Bygningsafsnit med kontorer skal, som beskrevet i afsnit 1.2, være henført til anvendelseskategori 1, samt risikoklasse 1-3 for at være omfattet af dette bilag.

For at et bygningsafsnit kan være henført til anvendelseskategori 1, skal følgende forhold jf. BR18 § 85 være gældende for bygningsafsnittet:

- Personer, der opholder sig i bygningsafsnittet, skal være kendte med flugtvejene.
- Personerne skal ved egen hjælp kunne bringe sig i sikkerhed.
- Bygningsafsnittet må ikke være indrettet med sovepladser.

Sammenhængen mellem anvendelseskategori 1 for bygningsafsnit med kontorer samt risiko- og brandklasser fremgår af Tabel 1.3.1.

Tabel 1.3.1 Sammenhæng mellem anvendelseskategori (AK), risikoklasse ~~(RK)~~ og brandklasse ~~(BK)~~.

	Brandklasse 1	Brandklasse 2		
	Risikoklasse 1	Risikoklasse 1	Risikoklasse 2	Risikoklasse 3
AK 1	Bygninger eller bygningsafsnit med højst 1 etage over terræn og højst 1 etage under terræn, hvor gulv er højst 5,0 m under terræn og Bygningsafsnittet har et samlet etageareal på højst 600 m ²	Bygninger eller bygningsafsnit med højst 1 etage over terræn og højst 1 etage under terræn, hvor gulv er højst 5,0 m under terræn	Bygninger eller bygningsafsnit med gulv i øverste etage højst 9,6 m over terræn eller bygningsafsnit i højst 1 etage under terræn, i bygninger, hvor ingen bygningsafsnit er indplaceret i risikoklasse 4, og hvor gulv er højst 5,0 m under terræn	Bygninger eller bygningsafsnit med gulv i øverste etage mellem 9,6 m og 45 m over terræn

Dette bilag anvender ikke anvendelseskategorier, risikoklasser eller brandklasser ved beskrivelse af de præ-accepterede løsninger. Derfor beskrives emnet ikke yderligere. Der henvises til denne vejlednings *Kapitel 1: Generelt om sikkerhed ved brand* for nærmere beskrivelse af hvordan bygningsafsnit henføres til anvendelseskategorier og risikoklasser og indplaceres i brandklasser.

1.4 Materialer, konstruktioner og bygningsdele

Materialer, konstruktioner og bygningsdele, der skal bidrage til bygningens brandsikkerhed, skal jf. BR18 § 87 anvendes og udføres under hensyn til deres brandmæssige egenskaber som varmeudvikling, flammespredning, røgproduktion, produktion af brændende dråber og partikler, nedfald af dele samt brandmodstandsevne og bæreevne.

I de præ-accepterede løsninger i dette bilag indgår derfor en række kriterier for brandtekniske egenskaber af materialer, konstruktioner og bygningsdele. Disse kriterier er opdelt i brandtekniske klasser i henhold til det europæiske system for klassifikation af byggevarer og bygningsdele foretaget efter det europæiske klassifikationssystem.

For yderligere beskrivelse af dette henvises der til denne vejlednings *Kapitel 1: Generelt om sikkerhed ved brand*, afsnit 1.7.

1.5 Brandtekniske installationer

Der angives overordnede krav til brandtekniske installationer i BR18 §§ 88-90. Af BR18 § 88 fremgår, hvilke formål brandtekniske installationer kan bidrage til ved brandsikring af bygninger, og af BR18 § 90 fremgår en række krav til, hvorledes brandtekniske installationer og slukningsmateriel skal projekteres og installeres i bygninger.

Efterfølgende angives i BR18 §§ 91-133 en række detaljerede krav til, hvilke brandtekniske installationer, der skal installeres i en bygning afhængigt af bygningsafsnittets anvendelseskategori og risikoklasse.

I dette bilag beskrives i afsnit 2-4 en række præ-accepterede løsninger, hvori der indgår brandtekniske installationer og brandslukningsmateriel, der går ud over detailkravene i BR18 §§ 91-133. Det er en forudsætning, at disse brandtekniske installationer og brandslukningsmateriel projekteres og installeres som beskrevet i BR18 § 90, for at de præ-accepterede løsninger er fulgt i deres helhed.

Det er ligeledes en forudsætning for brug af de præ-accepterede løsninger, at der foretages funktionsafprøvninger og systemintegrationstest af de brandtekniske installationer, som

beskrevet i BR18 §§ 134-136, og at driften af de brandtekniske installationer sker som beskrevet i BR18 §§ 141-143. For at sikre udførelse og dokumentation af funktionsafprøvning og systemintegrationstest, kan denne vejlednings *Kapitel 6: Funktionsafprøvning og systemintegration* anvendes som præ-accepterede løsninger. For at sikre udførelse og dokumentation af drift, kontrol og vedligeholdelse, kan denne vejlednings *Kapitel 7: Drift-, kontrol- og vedligehold af brandforhold i og ved bygninger*, anvendes som præ-accepterede løsninger.

Det forudsættes endvidere, at alle brandtekniske installationer designes, projekteres, udføres og kontrolleres som angivet i denne vejlednings *Bilag 12: Præ-accepterede løsninger for brandtekniske installationer og håndslukningsudstyr*.

1.5.1 Fravigelser fra præ-accepterede løsninger for brandtekniske installationer

Af BR18 § 89 fremgår det, at brandkrav til brandtekniske installationer i BR18 §§ 90-133 kan fraviges, hvis det dokumenteres, at kravene i § 82 opfyldes på anden vis.

I brandklasse ~~1~~ og 2 kan de præ-accepterede løsninger for brandtekniske installationer fraviges i overensstemmelse med BR18 § 506, stk. 2, § 533, stk. 3 og § 550a.

Dette kan opfyldes ved, at der tilknyttes en brandrådgiver, som mindst er certificeret til brandklasse 3, der for den enkelte fravigelse dokumenterer, at bygningsreglementets sikkerhedsniveau ved fravigelsen fortsat er iagttaget ud fra følgende procedure:

1. Beskrivelsen af gældende retningslinjer for den ønskede installation, hvor fravigelsen ønskes indført, baseret på betingelserne i denne vejlednings *Bilag 12: Præ-accepterede løsninger for brandtekniske installationer og håndslukningsudstyr*, eller den valgte projekteringsstandard for den aktuelle brandtekniske installation.
2. Konkret beskrivelse af fravigelsen.
3. Brandteknisk vurdering af fravigelsen, som kan være en af følgende muligheder:
 - a. Kompenserende tiltag for fravigelsen.
 - b. Begrundelse for eller eftervisning af, at fravigelsen i det konkrete tilfælde ikke har indflydelse på sikkerhedsniveauet.

Der kan ikke fraviges fra de præskriptive bestemmelser i BR18.

Såfremt ovenstående omfatter flere fravigelser fra de præ-accepterede løsninger, skal der tillige redegøres for, at disse fravigelser ikke har indflydelse på hinanden, hvilket de som fravigelser i brandklasse ~~1~~ og 2 ikke må have.

Ved flere fravigelser er det en betingelse at det er den samme brandrådgiver certificeret mindst til brandklasse 3 der tilknyttes samtlige fravigelser.

Følges ovenstående er der ikke begrænsning på antallet af fravigelser, der kan udføres i bygningsafsnit, som er indplaceret i brandklasse 2.

1.6 Læsevejledning

Dette bilag følger opdelingen i BR18 og indeholder præ-accepterede løsninger, der kan anvendes for at opnå det sikkerhedsniveau, som er beskrevet i bygningsreglementet.

Bilaget er opbygget med følgende afsnit:

- Afsnit 2: Evakuering og redning af personer
- Afsnit 3: Bærende konstruktioners brandmodstandsevne
- Afsnit 4: Antændelse, brand- og røgspredning
- Afsnit 5: Redningsberedskabets indsatsmuligheder
- Afsnit 6: Funktionsafprøvning og systemintegrationstest

Afsnit 7: Drift, kontrol og vedligehold af brandforhold i og ved bygninger

I teksten i dette bilag anvendes ordet *kan* i tilfælde, hvor der kan være flere præ-accepterede løsninger til at opfylde ét funktionskrav, eller hvor en præ-accepteret løsning eksemplificeres. *Kan* skal betragtes som den løsning, der skal bruges med mindre anden metode eller løsning, der beskrives i dette bilag, har et tilsvarende sikkerhedsniveau.

Hvor der i denne vejledning er angivet en brandteknisk klassifikation, skal dette forstås som et mindstekrav. Dermed kan f.eks. bygningsdele, der har en højere klassifikation end angivet i de præ-accepterede løsninger, umiddelbart anvendes i stedet.

Flere af de præ-accepterede løsninger er underbygget af figurer og illustrationer. De er ikke målfaste. Hvor der i figurer og illustrationer af vægge anvendes blå farvemarkering, skal dette læses som brandcelleadskillelse, bygningsdel klasse EI 60 [BD-Bygningsdel 60], rød farve som brandsektionsadskillelse, bygningsdel klasse EI 60 / A2-s1,d0 [BS-bygningsdel 60120] og gul farve mindst som bygningsdel klasse EI 120 / A2-s1,d0 [BS-bygningsdel 120].

Det er ligeledes vigtigt at understrege, at figurerne alene kan forventes at beskrive det konkrete forhold, der beskrives i teksten til figuren, hvorimod andre forhold vist på figuren ikke nødvendigvis er fyldestgørende. Som eksempel herpå kan nævnes, at en figur, der er tænkt til at vise udgange fra en brandcelle til en flugtvejsgang, også kan vise andre forhold så som trapper og redningsåbninger. Da figuren skal vise udgange, kan det ikke forudsættes, at figuren f.eks. viser det nødvendige antal redningsåbninger. På tilsvarende vis kan en sådan figur heller ikke forudsættes at være fyldestgørende i forhold til, om det skal være en flugtvejstrappe eller en sikkerhedstrappe. Disse forhold vil fremgå af andre afsnit, der vedrører det konkrete forhold.

2 Evakuering og redning af personer

2.1 Generelt

Det fremgår af BR18 § 91, at bygninger skal designes, projekteres og udføres, så der i tilfælde af brand kan ske en sikker evakuering og redning af personer. Det fremgår endvidere af § 91, at hovedformålet med kravet er, at evakuering og redning skal ske under hensyn til, at:

- 1) Personer kan blive opmærksomme på, at der er opstået en brand.
- 2) Flugtveje udformes, så der kan ske en evakuering af personer.
- 3) Redningsåbninger udformes, så der kan ske redning af personer.

BR18 kap. 5, opdeler dermed krav til evakuering og redning af personer i tre dele omfattende krav til, at:

- En evakuering af personer i nødvendigt omfang kan påbegyndes hurtigt (§§ 92 og 93).
- Evakuering på sikker vis kan ske via flugtveje, der fører til terræn i det fri (§§ 94-96).
- Der etableres redningsåbninger i bygninger (§§ 97 og 98), der gør, at redningsberedskabet i nødvendigt omfang vil kunne foretage redning via deres stiger.

2.2 Præ-accepterede løsninger for tiltag til at gøre opmærksom på en brand

Formålet med, at personer kan blive opmærksomme på, at en brand er opstået, er, jf. BR18 § 92, at der hurtigt kan påbegyndes en sikker evakuering. Dette skal ske under hensyn til:

- 1) Behov for tidlig detektering
- 2) Behov for varsling af personer i bygningen
- 3) Personers mulighed for og evne til ved egen hjælp at bringe sig i sikkerhed
- 4) Behov for alarmering af redningsberedskabet.

Krav om tiltag til at gøre opmærksom på en brand opfyldes ved at installere de brandtekniske installationer, der fremgår af detailkravene i BR18 § 93. Heraf fremgår, at der ikke er generelle

krav om installation af brandtekniske installationer i bygningsafsnit med kontorer, når bygningsafsnittene er henført til anvendelseskategori 1. Der er derfor ikke grundlag for at beskrive præ-accepterede løsninger for at kunne opfylde BR18 §§ 92 og 93.

Der henvises til afsnit 2.5 for opsummering af bygningsreglementets krav til brandtekniske installationer til at gøre personer opmærksom på en brand og til sikring af evakuering af personer.

Det bemærkes, at formålet med at brandtekniske installationer kan bidrage til en hurtig og sikker evakuering, tilgodeses i nogle af de præ-accepterede løsninger, der findes i afsnit 2.3 om præ-accepterede løsninger for udformning af flugtveje. Derfor kan der stadig være behov for, at der skal installeres brandtekniske installationer, der har til formål at gøre opmærksom på en brand, for at opfylde brandkravene i BR18 til bygningsafsnit med kontorer.

2.3 Præ-accepterede løsninger for udformning af flugtveje

En flugtvej er i BR18 § 94 defineret som et sammenhængende system af udgange, gangarealer, flugtvejsgange og flugtvejstrapper, der skal sikre, at personer kan forlade en bygning på sikker vis. Her angives i stk. 2, nedenstående følgende funktionskrav til udformning af flugtvejene.:

Design, projektering og udførelse af flugtveje skal ske under hensyn til:

- 1) Personers kendskab til flugtvejene i bygningen.
- 2) At flugtveje skal være lette at identificere, nå og anvende.
- 3) Personers mulighed for og evne til at anvende flugtveje i bygningen.
- 4) At evakuering af personer på sikker vis kan ske til terræn i det fri eller til et sikkert sted i bygningen og derfra på sikker vis til terræn i det fri.
- 5) At der ikke opstår kritiske temperaturer, røgkoncentrationer, varmestråling eller tilsvarende kritiske forhold i det tidsrum, i hvilket flugtvejene skal anvendes til evakuering.
- 6) At flugtvejene skal være dimensioneret til det antal personer, der skal benytte dem.
- 7) At døre i flugtveje skal være lette at åbne uden brug af nøgle eller værktøj, når flugtvejen skal benyttes af personer, som har lovlig adgang, og at døre i flugtveje, der skal anvendes af flere end 150 personer, skal åbne i flugtretningen.
- 8) At flugtveje skal være fri i hele den nødvendige bredde.

Disse funktionskrav suppleres af detailkrav til brandtekniske installationer til sikring af flugtveje, jf. BR18 § 95, samt sikring af brug af flugtveje, jf. BR18 § 96.

Det fremgår af BR18 § 96, stk. 3, at der skal installeres panikbelysning i flugtvejstrapper i bygninger med gulv i øverste etage mere end 22 m over terræn.

Der henvises i øvrigt til afsnit 2.5 for opsummering af bygningsreglementets krav til brandtekniske installationer til sikring af evakuering af personer.

2.3.1 Generelt om udformning af flugtveje

Som forudsætning for udformning af flugtveje i dette afsnit gælder, at:

1. Der etableres mindst én udgangsdør fra enhver brandmæssig enhed til personopholdethvert opholdsrum, hvor en udgangsdør kan være en dør til terræn i det fri, en dør til altangang, en dør til flugtvejsgang eller en dør til flugtvejstrappe.
2. En flugtvejsgang udføres som en selvstændig brandmæssig enhed udført som en selvstændig brandcelle.
3. Flugtvejsgange indrettes til trafik, men kan også indrettes til andre formål, der ikke begrænser bredden af flugtvejen, og det sikres, at brandbelastningen i flugtvejsgangen er ultra lav.

4. En flugtvejstrappe udføres som en selvstændig brandmæssig enhed udført som en selvstændig brandsektion.
5. Flugtvejstrapper indrettes alene til trafik, og dermed uden brandbelastning bortset fra lysarmaturer, kontakter, håndlister mv., samt evt. brevkasser.
6. Flugtvejstrapper fører direkte til terræn i det fri, evt. via et vindfang.
7. Flugtveje fra et erhvervslejemål ikke føres igennem et andet erhvervslejemål.
8. Evakuering af personer i bygningen sker som total evakuering.
Fra bygningsafsnit hvor der ikke er varsling, forudsættes evakueringen at være diskontinuerlig.
Fra bygningsafsnit hvor der er installeret varslingsanlæg, forudsættes evakueringen at påbegynde samtidig, fra de bygningsafsnit hvor varslingen aktiveres.
9. Alle flugtveje kan anvendes ved evakuering, herunder evakuering via sikkert sted.

Forudsætningerne beskrives endvidere i de efterfølgende præ-accepterede løsninger.

I det efterfølgende er de præ-accepterede løsninger opdelt, så de starter med at beskrive udgange fra et opholdsrum efterfulgt af beskrivelse af flugtveje. Præ-accepterede løsninger for udgange relaterer sig også til behov for redningsåbninger. Hvor den præ-accepterede løsning forudsætter, at der er redningsåbninger fra et opholdsrum, vil det fremgå af den enkelte præ-accepterede løsning.

2.3.2 Udgange fra opholdsrum/brandcelle til flugtvej

2.3.2.1 Generelt

Det fremgår af BR18 § 94, stk. 2, nr. 2 og 6, at flugtveje skal være lette at identificere, nå og anvende samt at flugtvejene skal være dimensioneret til det antal personer, der skal anvende dem. Det fremgår tillige af BR18 § 94, stk. 2, nr. 5, at personer ikke må udsættes for kritiske forhold under evakuering.

Et opholdsrum skal derfor være udformet, så placering af udgange sikrer, at udgangene er lette at nå og anvende og at antallet af udgange skal stemme overens med det antal personer, som skal benytte dem. Placeringen og antallet af udgange skal tillige sikre, at personer ikke kan blive fanget af en brand i rummet.

Ved brug af de præ-accepterede løsninger i dette bilag forudsættes det, at opholdsrum altid er udført som brandceller. Derfor tages der i den efterfølgende beskrivelse af præ-accepterede løsninger for placering og antal af udgange udgangspunkt i, at opholdsrum er brandceller, med mindre andet fremgår af den enkelte præ-accepterede løsning. Det forudsættes også, at enhver udgang, der indgår i flugtvejssystemet, er en dør, der fører enten til terræn i det fri, en flugtvejsgang i en anden brandsektion eller en flugtvejstrappe. Andre typer udgange er ikke omfattet af de præ-accepterede løsninger.

Bestemmelse af antal og placering af udgange bestemmes på baggrund af:

- Gangafstanden fra et vilkårligt punkt i brandcellen til en udgang
- Antallet af udgange.

Der gives i afsnit 2.3.2.3 løsninger for placering og antal af udgange fra brandceller. Inden da gives en kort beskrivelse af, hvorledes gangafstanden i en brandcelle bestemmes.

2.3.2.2 Gangafstande til udgange fra brandceller

Gangafstanden i en brandcelle indrettet til f.eks. kontor, bestemmes som den længst mulige afstand en person skal tilbagelægge fra et vilkårligt sted i brandcellen til den nærmeste udgang til en flugtvej i en anden brandmæssig enhed. Ved bestemmelse af gangafstanden i f.eks. storrumskontor bestemmes afstanden alene ud fra indretningen af bygningen med rum og øvrige faste vægge. Der tages dermed ikke højde for placering af inventar ved bestemmelse af gangafstande.

Gangafstanden bestemmes efter følgende principper, og som vist på Figur 2.3.1.

Hvor en brandcelle har flere udgange forbindes udgangene med et fiktivt gangareal. Gangarealet udlægges parallelt med væggene, og så placeringen er til ugunst for bestemmelse af gangafstanden. Dette gangareal (grøn markering) er kendetegnet ved at have adgang til udgang i modstående ender. Fra de områder af rummet, som ikke er dækket af gangarealet mellem udgangene, udlægges andre gangarealer (gul markering) vinkelret på væggene i retning mod gangarealet mellem udgangene. Dette gangareal giver adgang til udgange i én retning og udgør dermed en blind ende.

På Figur 2.3.1 er der ligeledes angivet eksempler på, hvorledes gangafstande bestemmes fra et givet punkt. Det bemærkes, at brandceller kan have mange udformninger, og der kan være situationer, hvor gangafstanden kan være længere fra et andet punkt.

I nogle tilfælde kan en brandcelle være opdelt i flere rum. Hvis der f.eks. er et indeliggende kontor i et storrumskontor, og det indeliggende kontor ikke er sin egen brandcelle, måles afstanden fra det indeliggende kontor til udgangen fra storrumskontoret. Hvis det indeliggende kontor er sin egen brandcelle, måles gangafstanden i det indeliggende kontor til udgangen til storrumskontoret.



Gangafstanden bestemmes herefter som den længste gangafstand, som en person placeret et vilkårligt sted i rummet skal tilbagelægge ved brug af gangarealerne, idet gangafstanden af gangarealer, der fører til udgang i én retning, multipliceres med 1,5. Dette skyldes, at der er større risiko for, at en person bliver fanget i et gangareal, der kun fører i én retning.

Dermed bestemmes gangafstanden, G , i meter som summen af de summerede gangafstande for henholdsvis A og B :

$$G = \sum 1,5 \cdot A + \sum B$$

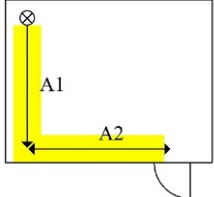
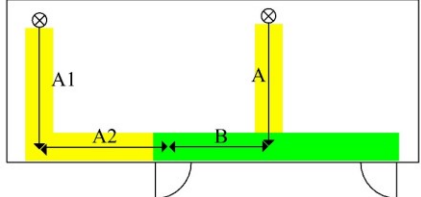
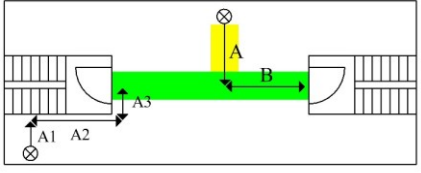
Hvor A er gangafstande målt via gangarealer, der har adgang til en udgang i én retning (blind ende) og B er afstande målt via gangarealer, der har adgang til en udgang i modstående ender.

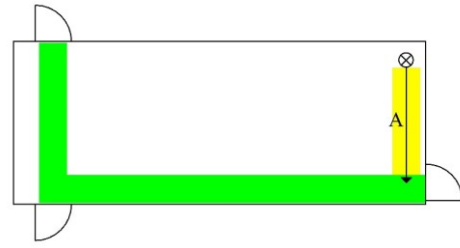
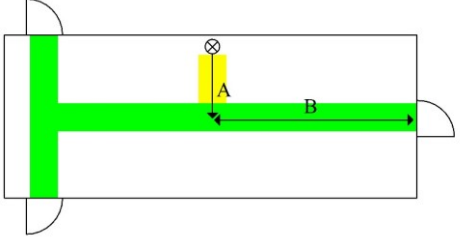
	<p>Rum med én udgang $G = 1,5 \times (A1 + A2)$</p>
	<p>Rum med to udgange Adgang til begge udgange $G = 1,5 \times A + B$ Adgang til én af udgangene $G = 1,5 \times (A1 + A2)$</p>
	<p>Rum med to udgange til trapper Adgang til begge udgange $G = 1,5 \times A + B$ Adgang til én af udgangene $G = 1,5 \times (A1 + A2 + A3)$</p>

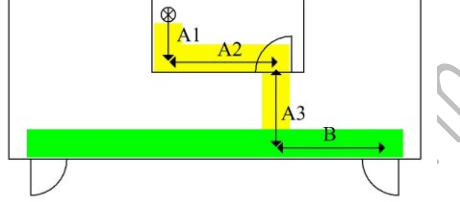
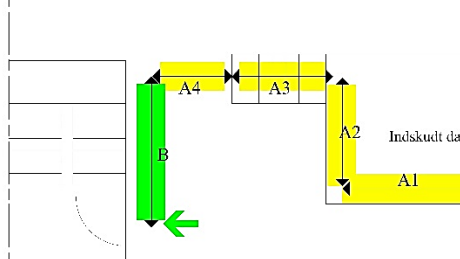
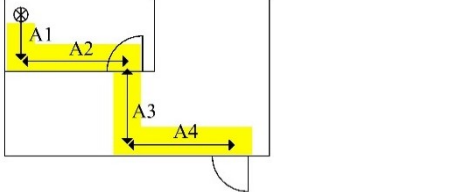
	<p>Rum med tre udgange</p> $G = 1,5 \times A$
	<p>Rum med tre udgange</p> $G = 1,5 \times A + B$
	<p>Rum med fire udgange</p> $G = B1 + B2$
	<p>Indeliggende rum</p> <p>Rum uden brandmæssig adskillelse <u>eller uden redningsåbninger</u></p> $G = 1,5 \times (A1 + A2 + A3) + B$ <p>Rum med brandmæssig adskillelse</p> $G = 1,5 \times (A1 + A2)$
	<p>Indskudt dæk i rum</p> $G = 1,5 \times (A1 + A2 + A3 + A4) + B$
	<p>Indeliggende rum i enhed med én udgang</p> $G = 1,5 \times (A1 + A2 + A3 + A4)$

Figur 2.3.1 Bestemmelse af gangafstande i brandceller.

Gangafstandene bestemmes som den vandrette afstand til en udgang, når der måles i samme niveau. Hvor ganglinjen går via trapper bestemmes gangafstanden som den skrå afstand, fra forkant trappetrin til gulv, som vist på Figur 2.3.2.

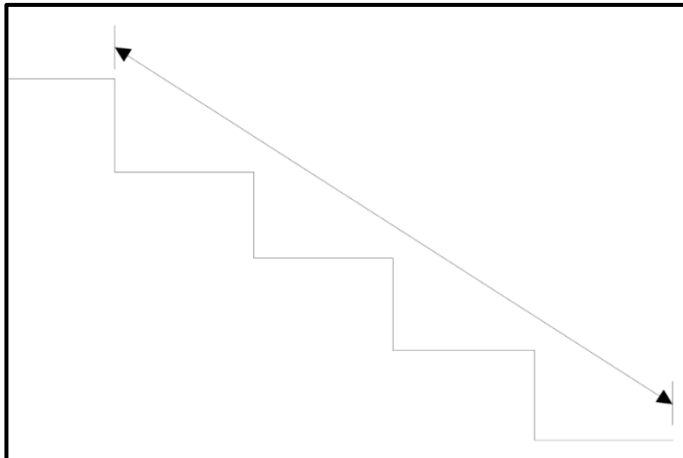

Figur 2.3.2 Måling af skrå ganglinje.

For præ-accepterede løsninger må ganglængden i brandceller ikke overstige 45 m. Hvor der suppleres med andre brandsikringstiltag, kan gangafstanden forøges som det Figur 2.3.1.

Tabel 2.3.1 Præ-accepterede løsninger for bestemmelse af gangafstande i brandceller i bygningsafsnit med kontorer med supplerende brandsikringsforanstaltninger.

Bygningens højde	Supplerende brandsikringstiltag	Gangafstand
Gulv i øverste etage højst 22 m over terræn	Automatisk brandalarmanlæg ¹⁾ og automatisk varslingsanlæg ¹⁾ med tone- eller talevarsling	60 m
Gulv i øverste etage højst 22 m over terræn	Automatisk sprinkleranlæg ¹⁾ og automatisk varslingsanlæg ¹⁾ med tone- eller talevarsling	60 m

¹⁾ De brandtekniske installationer skal designes, projekteres og udføres som beskrevet i denne vejlednings Bilag 12: Præ-accepterede løsninger for brandtekniske installationer og håndslukningsudstyr.

2.3.2.3 Præ-accepterede løsninger for placering og antal af udgange fra en brandcelle

En brandcelle skal som udgangspunkt udføres med mindst to udgange placeret i eller umiddelbart ved brandcellens modstående ender. Placeringen og antallet af udgange afhænger tillige af antallet af personer, som brandcellen er indrettet til samt brandcellens udformning. I de efterfølgende præ-accepterede løsninger er det generelt en forudsætning, at gangafstanden også skal opfylde de præ-accepterede løsninger. Dette kan betyde, at der i nogle tilfælde kan være behov for flere udgange fra en brandcelle for at opfylde krav til gangafstande.

2.3.2.3.1 Udgange fra brandceller til højst 50 personer

For bygninger med brandceller indrettet til højst 50 personer indrettet med f.eks. cellekontorer udført som brandceller, vil det være acceptabelt med to udgangsdøre, som vender mod samme flugtvejsgang, når brandcellen har redningsåbninger, se Figur 2.3.3.

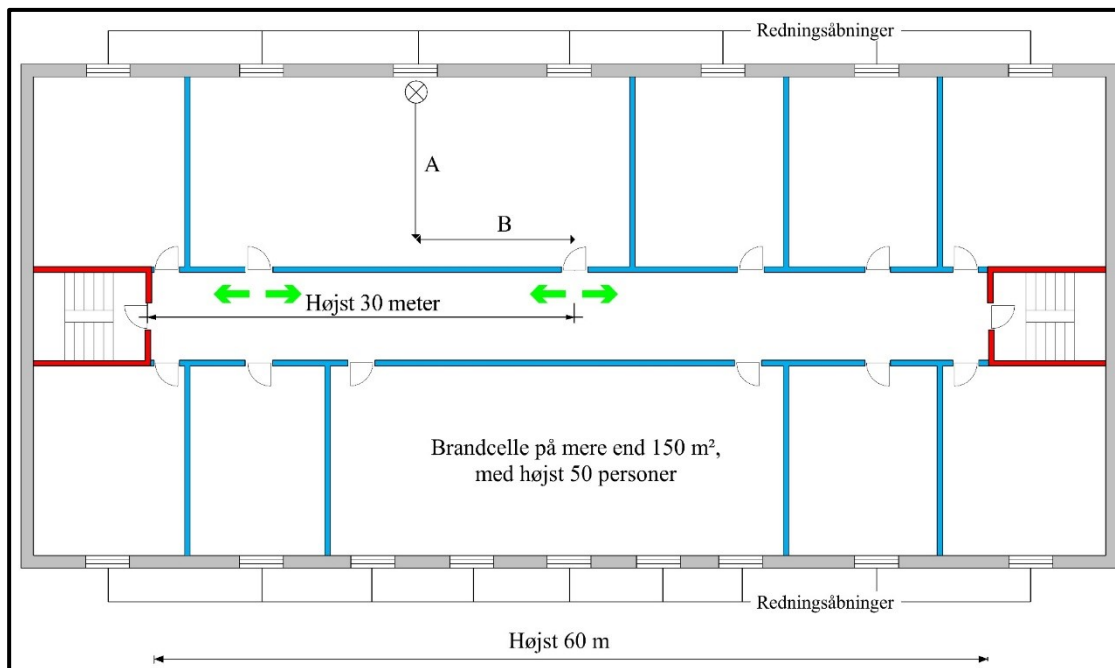

Figur 2.3.3 Døre til flugtveje fra brandceller over 150 m² og med højst 50 personer.

Hvor brandcellen er lille og har gode oversigtsforhold, kan brandcellen udføres med kun én dør til det fri eller til flugtvejsgang, som i modstående ender fører til 2 af hinanden uafhængige udgange. Dermed kan brandceller på højst 150 m² og indrettet til højst 50 personer indrettes med kun én udgang, når krav til redningsåbninger ligeledes er opfyldt, se Figur 2.3.4.

Indrettes brandcellen til formål, så som produktionskøkken, laboratorier eller lign., der frembyder særlig fare for, at der opstår en brand i brandcellen, skal brandcellen altid have to udgangedøre placeret på en sådan måde, at ingen personer i rummet altid har mulighed for evakuering afspærres fra en udgang i tilfælde af brand i rummet. Dette er uanset brandcellens størrelse og antal personer, der opholder sig i brandcellen. Udgangene Dørene kan være til samme flugtvejsgang.

Det bemærkes, at et te- og anretterkøkken, hvor der ikke kan produceres mad, ikke anses som et rum med særlig brandfare.

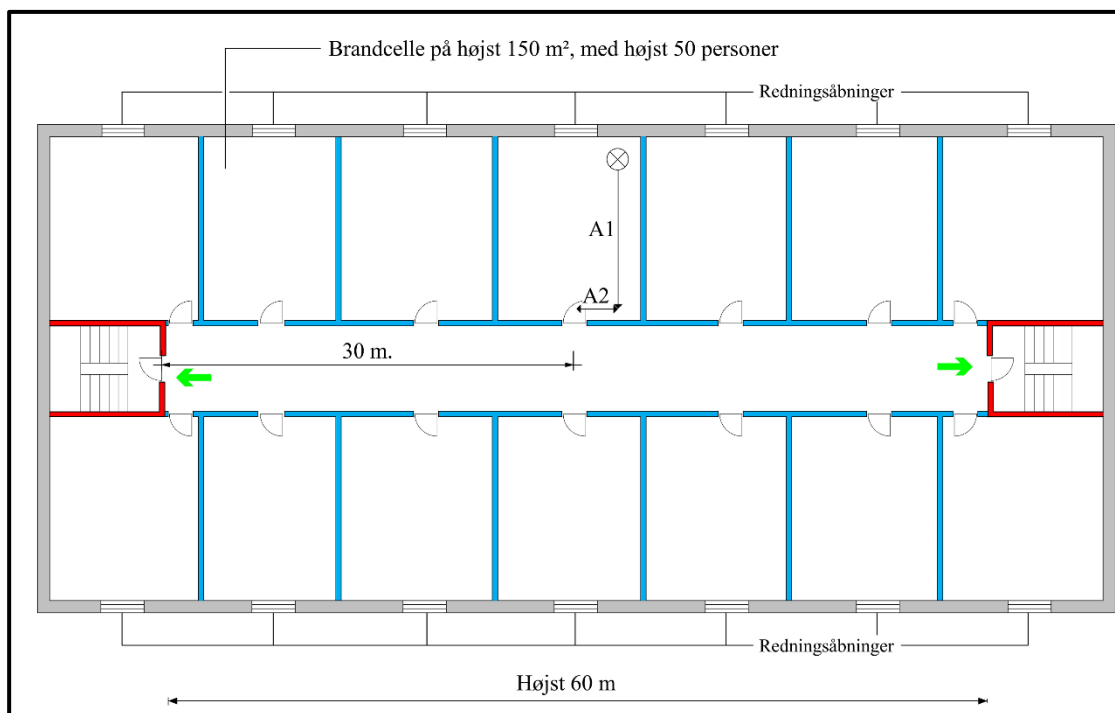

Figur 2.3.4 Døre til flugtveje fra brandcelle under 150 m² og med højst 50 personer.

En lille brandcelle, som f.eks. et møderum eller et cellekontor på højst 150 m² og til højst 50 personer, kan også udføres som et indeliggende rum i et storrumskontor. I dette tilfælde accepteres det, at udgangen fører til en anden brandcelle, der ikke er en flugtvejsgang, se Figur 2.3.5. Det er en forudsætning, at den indeliggende brandcelle udføres med redningsåbninger, og at krav til gangafstanden opfyldes. I dette tilfælde gælder, at da det indeliggende rum er en brandcelle, skal gangafstanden bestemmes både inde i det indeliggende rum og i storrumskontoret, og disse gangafstande skal hver især opfylde kravet.

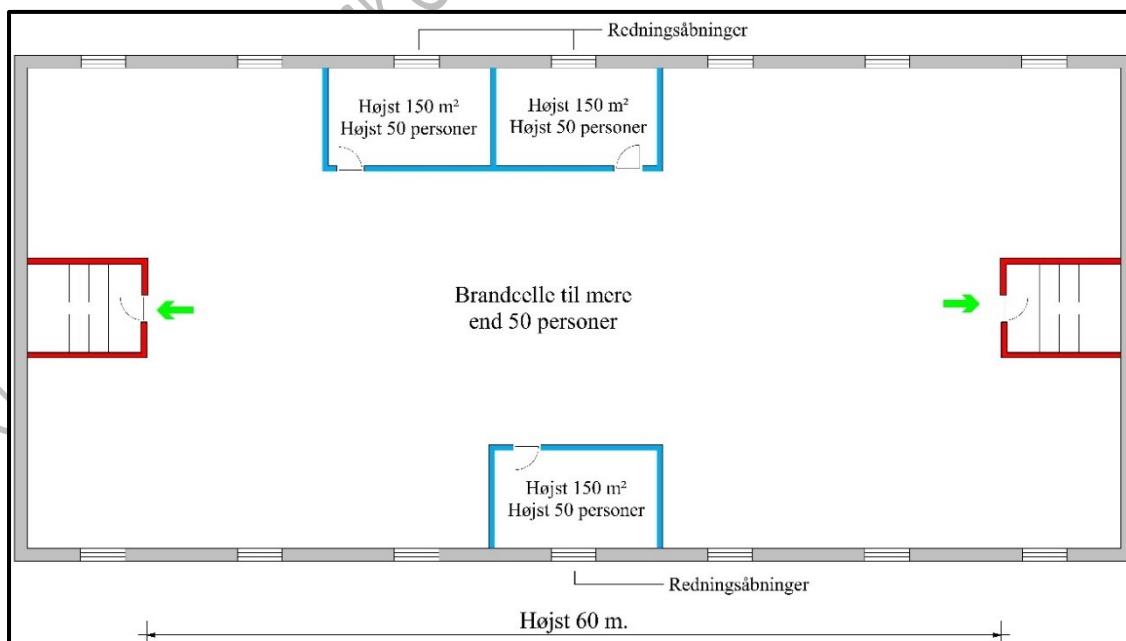

Figur 2.3.5 Udgang fra en indeliggende brandcelle via en anden brandcelle.

En lille brandcelle, evt. rumopdelt, kan også udføres med én udgang, der fører direkte til en flugtvejstrappe, såfremt brandcellen har redningsåbninger og krav til gangafstande opfyldes. I så fald må der af hensyn til brandsikring af trappen kun være én brandcelle pr. etage med en

udgang pr. flugtvejstrappe. Eksempler på dette kan være mindre enheder til liberalt erhverv, læger, tandlæger, revisorer etc. Se også Figur 2.3.6.

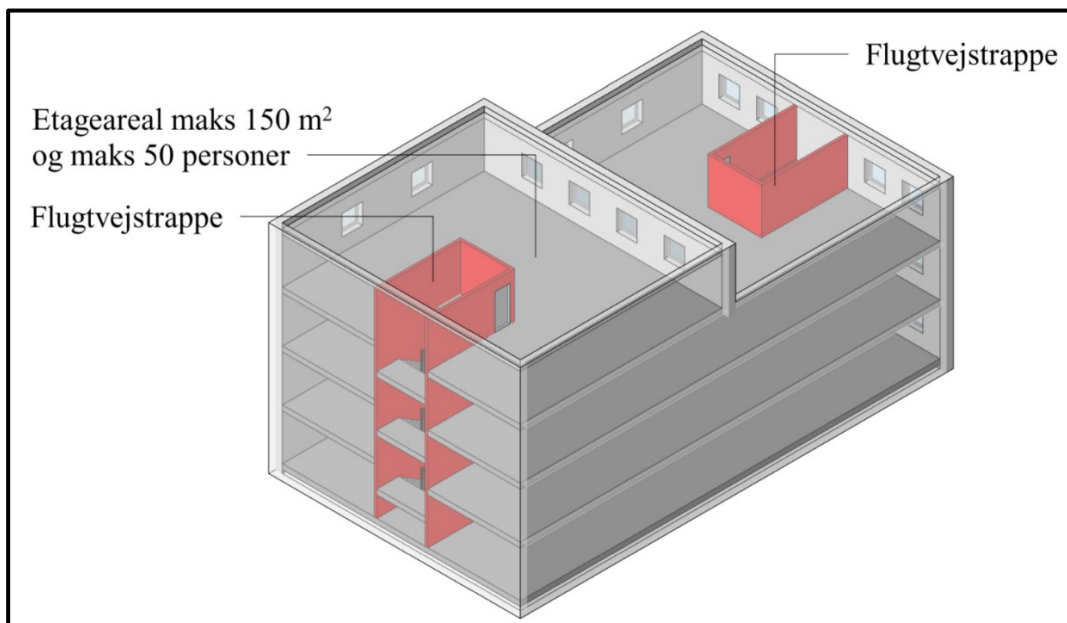

Figur 2.3.6 Brandcelle på øverste etage, hvorfra der kun er adgang til én flugtvejstrappe.

Brandceller, der indrettes til kortvarigt og lejlighedsvist personophold, herunder teknikrum, depotrum, vaskekælder, rum til cykelparkering og lignende, kan indrettes uden redningsåbninger. Brandceller på højst 150 m² kan udføres med én udgangsdør. For brandceller større end 150 m² skal der etableres mindst en udgangsdøre i hver af brandcellens modstående ender. Den ene udgangsdør kan erstattes med en redningsåbning, såfremt underkant af redningsåbningen er højst 2,0 m over terræn. Udgangsdørene kan føre til samme anden brandmæssig enhed.

2.3.2.3.2

Udgange fra brandceller til flere end 50 personer

Når en brandcelle er indrettet til flere end 50 personer, skal udgangene fra en brandcelle føre til mindst to flugtveje, der uafhængigt af hinanden fører helt til terræn i det fri, placeret i eller umiddelbart ved brandcellens modstående ender, så en flugtvej altid vil være tilgængelig i tilfælde af brand, se Figur 2.3.7. Ved udførelse af mindst to uafhængige flugtveje fra brandcellen vil der ikke være behov for redningsåbninger.

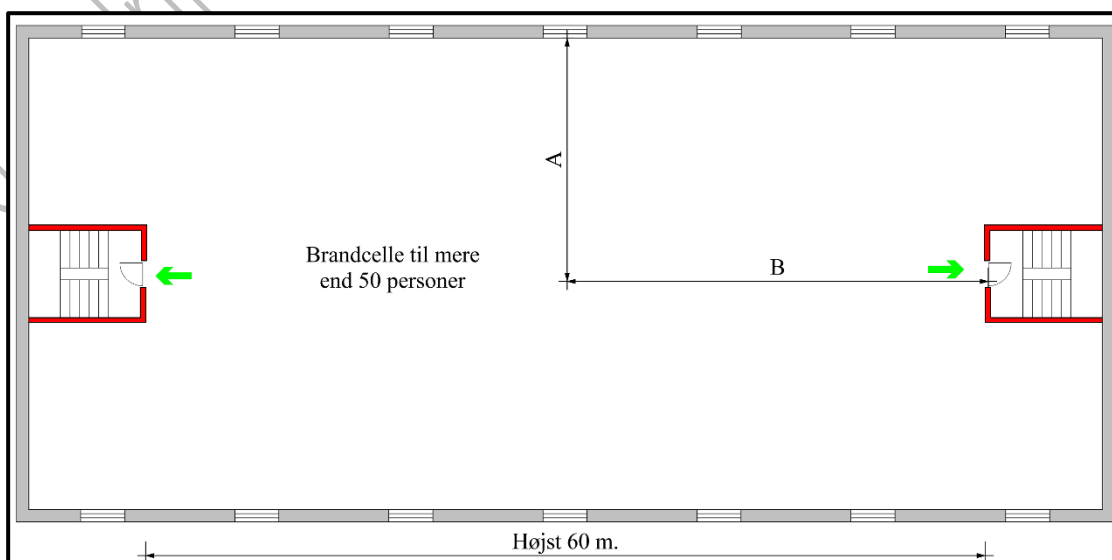

Figur 2.3.7 Døre til flugtveje fra brandcelle med flere end 50 personer, men færre end 150 personer.

Ved uafhængige flugtveje forstås flugtveje, som er adskilt fra hinanden med mindst bygningsdel klasse EI 60 [BD-bygningsdel 60] i deres fulde udstrækning helt til terræn i det fri.

En flugtvejsgang betragtes som to uafhængige flugtveje, hvis flugtvejsgangen har adgang til flugtvejstrapper i modstående ender, og der i flugtvejsgangen mellem de to udgange fra rummet, er en adskillelse mindst med bygningsdel klasse EI 60 [BD-bygningsdel 60] med en dør udført som mindst dør klasse EI₂ 60-C [BD-dør 60] sikret med et automatisk branddørlukningsanlæg (ABDL-anlæg), se Figur 2.3.8. Døre fra rummet til den opdeltede flugtvejsgang skal mindst udføres som dør klasse EI₂ 30-C [BD-dør 30], se afsnit 2.3.5 om døre i flugtveje og brandadskillende bygningsdele.

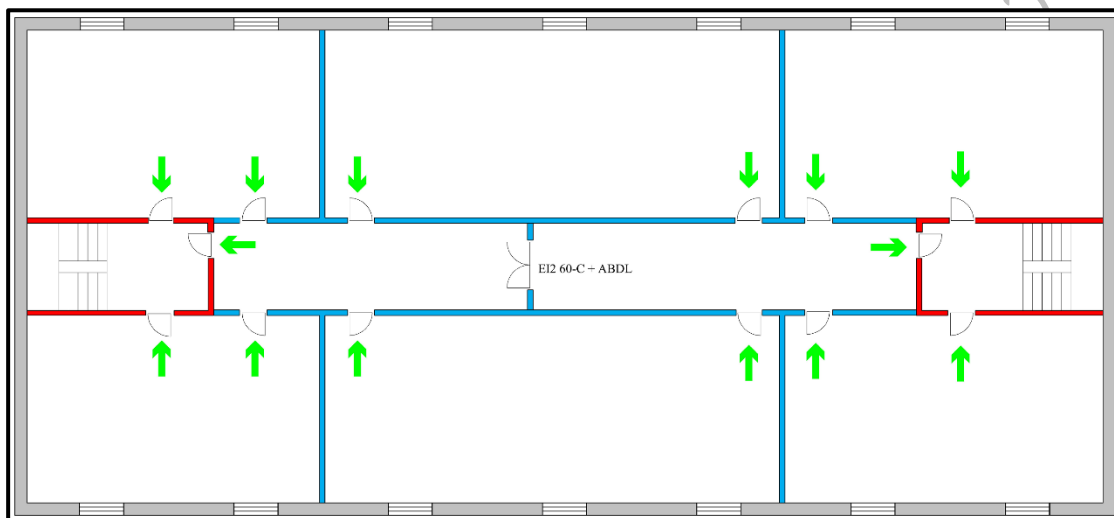

Figur 2.3.8 Opdeling af flugtvejsgang for etablering af uafhængige flugtveje fra opholdsrum.

For brandceller, som anvendes af flere end 150 personer, skal der etableres flere udgange end to, udgange afhængigt af hvor mange personer, brandcellen er indrettet til. Der skal derfor etableres en ekstra udgang for hver yderligere påbegyndt 200 personer, se Tabel 2.3.2.

Der skelnes mellem uafhængige udgange og uafhængige flugtveje. Ved uafhængige udgange fra samme brandcelle forstås udgange, der er placeret mindst 5,0 m fra hinanden, således at en brand ikke kan spærre flere udgange og dermed hindre evakuering. Dermed kan to uafhængige udgange føre til samme flugtvej.

Det er ligeledes vigtigt, at der fra brandcellen er udgange, der fører til forskellige flugtveje, der uafhængigt af hinanden fører til terræn i det fri. Hvor antallet af uafhængige udgange i Tabel 2.3.2 Tabel 1.3.1 er større end antallet af uafhængige flugtveje, kan maksimalt to udgange føre til samme flugtvej.

Det er også væsentligt, at bredden af udgangene er dimensioneret til det antal personer, som udgangene skal anvendes af. Tabel 2.3.2 angiver præ-accepterede løsninger for mindste bredde af døre i udgangene angivet ved mindste fri bredde af den enkelte dør samt den samlede fri bredde af dørene. Bestemmelse af bredden af døre og flugtveje fremgår i øvrigt af afsnit 2.3.3.2.

Tabel 2.3.2 Præ-accepterede løsninger på indretning af flugtveje og udgange i bygninger til flere end 150 personer.

Antal personer pr. rum (Begge tal inkl.)	Den enkelte dørs mindste fri bredde (m)	Dørenes samlede mindste fri bredde (m)	Antal uafhængige udgangsdøre til flugtvej ²⁾	Antal uafhængige flugtveje
Mellem 151 og 350	1,20 ¹⁾	1,51-3,50*	3	2
Mellem 351 og 550	1,20 ¹⁾	3,51-5,50*	4	2
Mellem 551 og 750	1,20 ¹⁾	5,51-7,50*	5	3
Mellem 751 og 950	1,20 ¹⁾	7,51-9,50*	6	3
Mellem 951 og 1,150	1,20 ¹⁾	9,50-1,150*	7	4

¹⁾ Se afsnit 2.3.4.1 vedrørende fri bredde. De 1,20 m er gældende for de primære døre til flugtvej.

²⁾ Ved uafhængige udgange forstås udgange, der er placeret mindst 5,0 m fra hinanden.

For at sikre at personer i brandceller indrettet til flere end 150 personer på let og overskuelig måde kan komme til brandcellens udgange, skal der udlægges passager, der fører til brandcellens udgange. Bredden af passagen skal tillige tilpasses det antal personer som passagen anvendes af. Bredden skal være mindst 1,3 m.

2.3.2.3.3

Udgange fra brandceller i to etager

I brandceller i 2 etager vil det, for at undgå at personer bliver fanget i brandcellen være nødvendigt, at der er udgange fra begge etager. Det kan dog accepteres, at mindre områder udført som indskudt dæk til personophold med adgang via en åben intern trappe, kun har adgang til én flugtvej fra rummets underliggende etage.

Gulvarealet af det indskudte dæk må højst udgøre 20 % af gulvarealet for det rum, hvori det er placeret, og hvorfra der er udgang til flugtvej, dog højst 50 m², se Figur 2.3.9. Det indskudte dæk skal stå i åben forbindelse med den øvrige del af rummet. Åben forbindelse er sikret, hvis de sider, der vender mod omgivende rum, er helt åbne over værnet (2 sider vil være tilstrækkeligt ved flere sider mod omgivende rum), eller hvis mindst 50 % over værnet af alle siderne er åbne mod det omgivende rum. Værn for personsikkerhed kan udføres som lukket værn op til 1,2 m.

Der kan indrettes mindre birum udført som selvstændig brandcelle, som anvendes til depot, kopi/print eller lignende rum uden længerevarende personophold på det indskudte dæk. Der må maksimalt etableres ét indskudt dæk i en brandcelle. Det indskudte dæk kan udføres uden redningsåbninger. Den underliggende etage skal altid have direkte adgang til en udgangsdør og udføres med redningsåbninger, hvis der ikke er udgange til mindst to uafhængige flugtveje fra den underliggende etage. Gangafstanden til nærmeste udgang skal også opfyldes for det indskudte dæk.

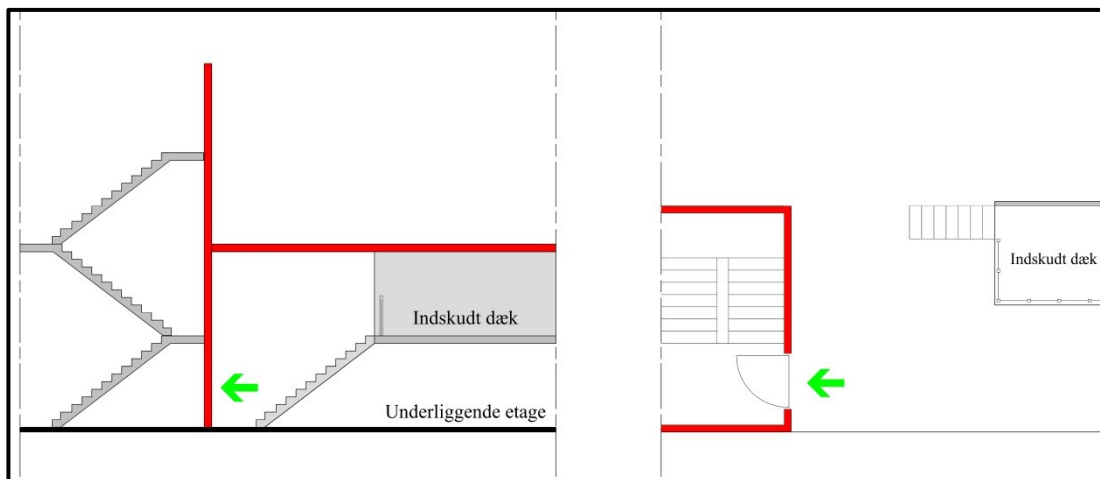

Figur 2.3.9 . Flugtvejsprincip fra en brandcelle med et indskudt dæk og hvor der ikke er adgang til flugtvejstrappe fra begge etager.

2.3.2.4

Præ-accepterede løsninger for placering og antal af udgange fra et gårdrum eller en tagterrasse

For opholdsarealer i forbindelse med gårdarealer, tagterrasser mv. (herunder atriumgårde og lysgårde), som helt er omgivet af bygninger eller bygningsdele, skal der etableres udgang til 2 af hinanden uafhængige flugtveje, som er placeret i eller umiddelbart ved opholdsarealets modstående ender.

Hvor en tagterrasse indrettes på taget af en bygning i et niveau, der er højere end de lokaler, tagterrassen betjener, skal gulv i øverste etage i relation til redningsberedskabets stigerejsningshøjde bestemmes som afstanden fra tagterrassens gulv til terræn.

Udgange fra tagterrasser kan udføres efter samme principper som udgange fra brandceller, der er placeret inde i en bygning, jf. afsnit 2.3.2.3.

Der vil dog være tilfælde, hvor det ikke ønskes at udføre tagterrassen som en selvstændig brandcelle, som forudsat for rum inde i bygningen, eller hvor der ikke kan etableres to udgange fra tagterrassen, der hver især fører til uafhængige flugtveje.

For tagterrasser, der ikke er udført som brandceller, og med et areal på højst 150 m² og som anvendes af højst 50 personer, kan udgangene udføres på følgende vis:

- For tagterrasser til bygninger, hvor tagterrassens gulv er højst 9,6 m over terræn, er det tilstrækkeligt at have én udgang fra tagterrassen til det rum i bygningen, hvorfra der er adgang til tagterrassen, alternativt direkte til et trapperum. Der skal etableres visuel kontakt mellem tagterrassen og det rum, som giver adgang til tagterrassen. Visuel kontakt skal udføres som nærmere beskrevet i afsnit 4.2.6.10. Derudover skal tagterrassen være placeret, så redningsberedskabets kan rejse deres stiger til tagterrassen, se Figur 2.3.10. Der henvises til [denne vejlednings Kapitel 5: Redningsberedskabets indsatsmuligheder, afsnit 5](#) for udformning af redningsarealer.

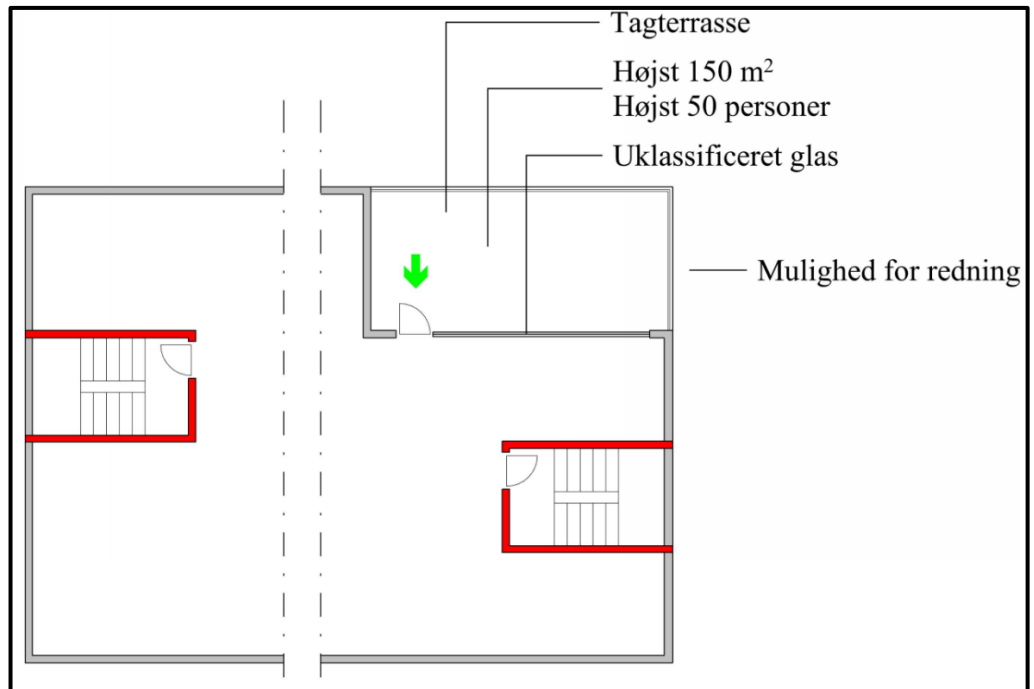

Figur 2.3.10 Flugtvej fra tagterrasse, hvor tagterrassens gulv er højst 9,6 m over terræn.

- For tagterrasser til bygninger, hvor terrassens gulv er beliggende højere end 9,6 m og højst 22 m over terræn, skal udgangen fra tagterrassen være direkte til en flugtvejstrappe. Derudover skal tagterrassen være placeret, så redningsberedskabet kan rejse deres kørbare stiger til tagterrassen, se Figur 2.3.11. Der henvises til [denne vejlednings Kapitel 5: Redningsberedskabets indsatsmuligheder, afsnit 5](#) for udformning af redningsarealer.

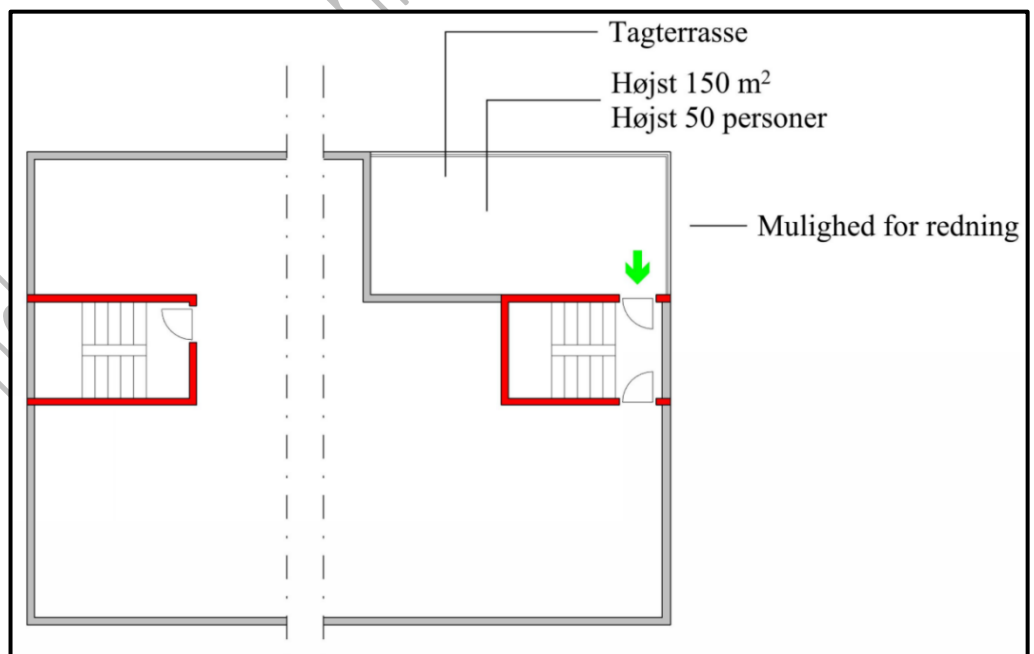

Figur 2.3.11 Flugtvej fra tagterrasse direkte til trapperum for bygninger, hvor tagterrassens gulv er højst 22 m over terræn.

- For tagterrasser, hvor terrassegulvet er beliggende højere end 22 m over terræn og højst 45 m over terræn, skal der fra tagterrassen være direkte adgang til mindst én sikkerhedstrappe, se Figur 2.3.12. Adgang skal ske direkte til sikkerhedstrappens forrum.

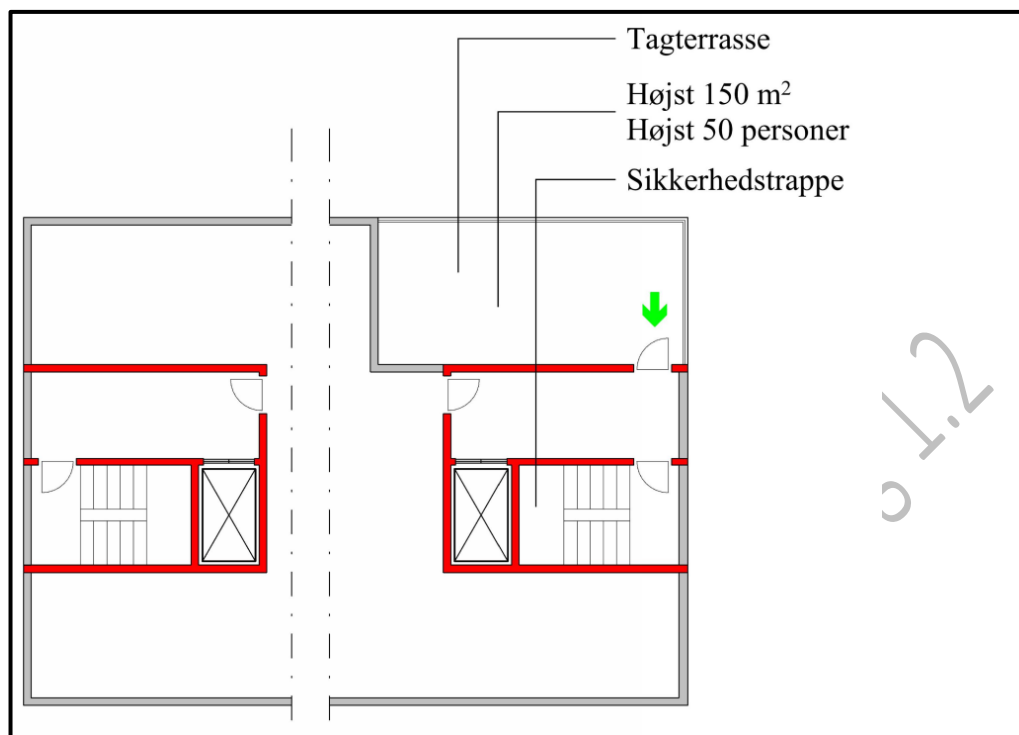

Figur 2.3.12 Flugtvej fra tagterrasse til sikkerhedstrappe for bygninger, hvor tagterrassens gulv er mere end 22 m over terræn og højst 45 m over terræn.

2.3.3

Udformning af flugtveje

Det fremgår af BR18 § 94, at flugtveje skal sikre at personer, der opholder sig i bygningen, kan forlade den på sikker vis. Flugtvejene skal designes, projekteres og udføres under hensyntagen til de i BR18 § 94 stk. 2 nævnte punkter.

Flugtvejstrapper skal derfor indrettes uden brandbelastning og flugtvejsgange med ultra lav brandbelastning. Begge skal altid være frie og ryddelige i hele den nødvendige bredde, så de er nemme at anvende.

Flugtvejsgange kan være indrettet til andre formål, men det skal sikres, at dette ikke reducerer gangenes anvendelighed som flugtvej eller medfører en væsentligt forøget brandbelastning eller brandrisiko. Der henvises til denne vejlednings *Kapitel 7: Drift-, kontrol- og vedligehold af brandforhold i og ved bygninger* for nærmere beskrivelse af betingelser for indretning af flugtvejsgange.

Trapperum skal alene være indrettet til trafik. Der kan dog opsættes brevkasser udført i metal og i begrænset størrelse, én til hver enhed, som trappen betjener. Brevkasserne skal placeres, så de ikke reducerer trappens anvendelighed som flugtvej, herunder f.eks. fri trappebredde eller bredde af en evt. durchsicht.

For at sikre at flugtvejene til enhver tid er tilgængelige, må de ikke føres gennem andet lejemål. Evakuering fra et lejemål til en flugtvejsgang, der betjener andre lejemål, kan kun accepteres, hvis flugtvejsgangen er udlagt som fællesareal for de lejemål, der har adgang til flugtvejsgangen.

For at sikre et upåvirket flow i flugtvejstrapper og flugtvejsgange skal der være en fri loftshøjde på mindst 2,1 m.

Den nødvendige bredde bestemmes på baggrund af antallet af personer, som skal anvende flugtvejen, og er yderligere beskrevet i afsnit 2.3.3.2.

2.3.3.1 *Brandmæssig adskillelse af flugtveje*

Det fremgår af BR18 § 94 stk. 2, nr. 5, at flugtveje skal være udført, så der ikke opstår kritiske forhold i flugtvejen i det tidsrum, flugtvejene skal anvendes til evakuering.

Da en flugtvej skal kunne anvendes i hele evakueringstiden, skal flugtvejen udgøre en selvstændig brandmæssig enhed, f.eks. udformet som gange eller trapper. For at sikre at en brand ikke påvirker flugtvejen, skal flugtvejsgange udformes som selvstændige brandceller, og flugtvejstrapper skal placeres i trapperum, der udformes som selvstændige brandsektioner. Der henvises til afsnit 4.2.6 for nærmere beskrivelse af brandsektion og brandceller.

For døre i flugtveje og brandmæssige adskillelser henvises der til afsnit 2.3.4.

2.3.3.2 *Bredde af flugtveje*

Det fremgår af BR18 §§ 52, 56 og 57 om adgangsforhold, at døre i fælles adgangsveje skal have en fri bredde på mindst 0,77 m. Ligeledes skal gange i fælles adgangsveje have en fri bredde på mindst 1,3 m, og trapper skal have en fri bredde på mindst 1,0 m.

Det fremgår desuden af BR18 § 94, stk. 2, nr. 6, at flugtvejene skal dimensioneres til det antal personer, som flugtvejene er beregnet til.

I bygninger hvor gulv i øverste etage er højst 22 meter over terræn, og hvor ethvert bygningsafsnit er udført som egen brandsektion med vandret brandsektionering pr. etage, kan den nødvendige frie bredde af flugtvejstrapper dimensioneres på baggrund af den etage med den største personbelastning. Dette er dog under forudsætning af, at bygningen ikke er forsynet med automatisk brandalarmanlæg og varslingsanlæg, som medfører samtidig evakuering af flere bygningsafsnit (etager), som samlet har en personbelastning, der overstiger personbelastningen på den etage med den største personbelastning.

2.3.4 *Døre i og til flugtveje*

Af BR18 § 94, stk. 2, nr. 7 fremgår det, at døre i flugtveje skal være lette at åbne uden brug af nøgle eller værktøj, når flugtvejen skal benyttes af personer, som har lovlig adgang, så evakuering kan ske hurtigt og betryggende. Begrebet "værktøj" omfatter også låsekort og ADK-systemer (Automatisk Dør ~~K~~ontrol). Det fremgår ligeledes, at døre i flugtveje, hvor døren skal benyttes af flere end 150 personer, skal åbne i flugtreningen. Hvis der dimensioneres med evakuering i begge retninger, skal døren åbne i den retning, hvor flest personer skal anvende døren.

Ved udformningen af brandceller og flugtveje er det vigtigt at sikre, at personer har mulighed for hurtigt og sikkert at forlade bygningen. Derfor er det vigtigt, at døre i og til flugtveje er lette at identificere, åbne og passere, ligesom det er vigtigt, at anordninger til åbning af døre til enhver tid let kan betjenes med et enkelt greb af enhver person i bygningen. Døre i flugtveje skal kunne åbnes ved brug af en maksimal kraft på 100 N (10 kg) for hvert dørblad.

Dette udelukker ikke anvendelsen af elektriske låsesystemer, forudsat at flugtvejene også under strømsvigt er let passable i flugtreningen, ligesom aktiveringen skal være synlig, forståelig og placeret tæt ved døren for at sikre, at alle tydeligt kan aflæse, hvordan døren skal betjenes.

Flugtveje skal kunne passeres i flugtreningen uden brug af nøgle eller værktøj, når der sker almindelig anvendelse/benyttelse af de opholdsrum, som flugtvejene har tilknytning til. Redningsåbninger skal til enhver tid let og uhindret kunne åbnes indefra uden brug af nøgle eller værktøj.

På branddøre i flugtveje, der forventeligt bliver benyttet meget eller ønskes stående åben i daglig drift, skal der installeres et automatisk branddørlukningsanlæg (ABDL-anlæg).

2.3.4.1 Bredde af døre

Det fremgår af BR18 § 56, nr. 5, om adgangsforhold, at døre i fælles adgangsveje skal have en fri bredde på mindst 0,77 m. Den frie bredde for en dør er illustreret i Figur 2.3.13.

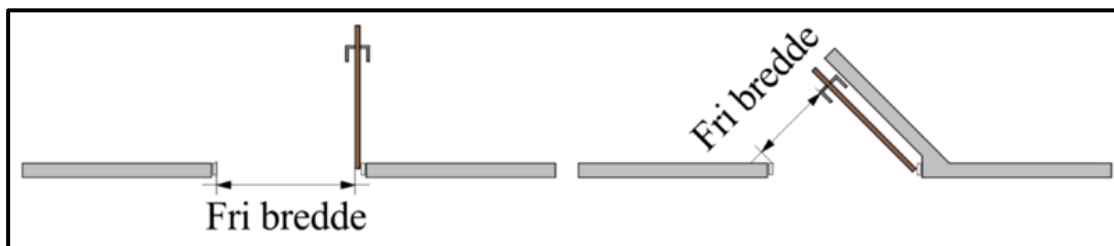

Figur 2.3.13 Måling af en dørs frie bredde ved henholdsvis en åbning på 90° og ved åbning på mindre end 90°.

De dørbredder, der er angivet i BR18 § 56, nr. 5, vil derfor ikke altid være tilstrækkelige til at sikre, at brandsikkerhedsniveauet kan anses for tilfredsstillende. Dette gælder f.eks. i bygninger med mange mennesker, hvor bredden af dørene i flugtveje er afgørende for, hvor lang tid det tager at evakuere bygningen. Dette kan sikres ved at udgangsdøre fra brandcellen mindst har en fri bredde svarende til 10 mm pr. person for de personer, som døren er beregnet til. Den samlede dørbredde skal fordeles ligeligt på udgangene eller på de uafhængige flugtveje, medmindre der fra brandcellen er flugtveje, der udelukkende anvendes som nødudgange. Her skal der tages højde for, at de fleste personer i tilfælde af brand normalt vil søge at evakuere via hovedadgangsvejen.

Personer vil som udgangspunkt søge mod den dør, som de kom ind ad, hvorfor disse bliver de primære flugtvejsdøre. Ved de primære døre i flugtveje fra rum, der tilsammen er indrettet til flere end 150 personer, samt ved døre i flugtveje, som anvendes til flere end 150 personer, skal det sikres, at mindst 2 personer kan passere gennem døren samtidig. Hvis døren udføres med en fri dørbredde på mindst 1,2 m er dette sikret. De øvrige døre kan udføres med en mindre bredde, dog mindst med en fri bredde på 0,77 m, men det forudsætter, at den samlede frie flugtvejsbredde mindst er 10 mm per person, som opholdsrummet eller flugtvejen er beregnet til.

Døre i udgange fra trapperum til terræn i det fri skal have en tilstrækkelig bredde, så der ikke opstår en kø foran døren inde i bygningen, der kan forplante sig til trappeløbet. Dette kan sikres ved, at udgangsdøren mindst har den samme frie bredde som trappeløbet, se Figur 2.3.14.

Hvis der er adgang til trapperummet fra stueplan og personer forventes at evakuere gennem trapperummet, skal der tages højde herfor ved bestemmelse af udgangsdørens frie bredde.

Dette betyder, at hvor trappen f.eks. anvendes af 50 personer, skal udgangsdøren have en fri bredde på mindst 0,77 m, og hvor trappen f.eks. anvendes af 100 personer, skal udgangsdøren have en fri bredde på mindst 1,0 m. Dimensionering af trappebredde fremgår af afsnit 2.3.3.2 og afsnit 2.3.9.1.

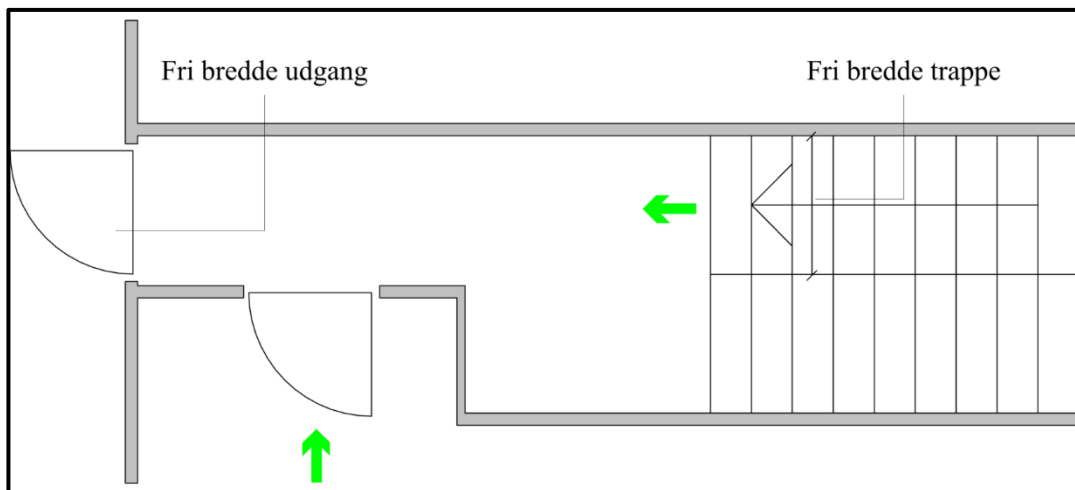

Figur 2.3.14 Fri bredde for udgang til det fri fra trapperum.

2.3.4.2

Åbningsretning og -beslag

Det fremgår af BR18 § 94, stk. 2, nr. 7, at døre i eller til flugtveje skal være lette at åbne uden brug af nøgle eller værktøj. Endvidere skal døre i flugtveje i bygninger åbne i flugtreningen, hvis flugtvejene anvendes af flere end 150 personer.

For at sikre dette kan enkelt-fløjede døre forsynes med et almindeligt vandret dørhåndtag, trykplade, paskvil, der kan betjenes ved nedadgående bevægelse af et lodret greb eller en vrider. To-fløjede døre kan forsynes med beslag udført som trykgreb, vandrette stænger, paskvil, der betjenes ved nedadgående bevægelse, af et lodret greb eller et almindelig vandret dørhåndtag.

To-fløjede døre skal ligeledes forsynes med beslag, der sikrer, at begge dørplader åbner samtidig ved et enkelt greb, som er placeret i bekvem højde.

Beslag på døre, der anvendes af flere end 150 personer, skal udføres som:

1. Nødudgangsbeslag iht. DS/EN 179 Bygningsbeslag – Nødudgangsbeslag betjent ved løfte-håndtag eller trykplade – Krav og prøvningsmetoder, eller
2. Panikudgangsbeslag iht. DS/EN 1125 Bygningsbeslag – Panikudgangsbeslag betjent ved vandret stang – Krav og prøvningsmetoder, eller
3. Paskvil.

~~nødudgangsbeslag iht. 179 Bygningsbeslag – Nødudgangsbeslag betjent ved løfte-håndtag eller trykplade – Krav og prøvningsmetoder.~~ Disse døre skal ligeledes åbne i flugtreningen jf. Tabel 2.3.3.

Tabel 2.3.3 Krav til åbningsretning og beslag for døre i og til flugtveje for bygninger personer.

Placering af dør og personbelastning ¹⁾	Åbningsretning	BeslagGreb
		Nøddgangsbeslag (DS/EN 179, DS/EN 1125) eller paskvil
Fra opholdsrum der anvendes af højst 150 personer til flugtvej	Ingen krav	
Fra opholdsrum der anvendes af flere end 150 personer til flugtvej	I flugtreningen	X
Døre i flugtveje der anvendes af højst 150 personer	Ingen krav	
Døre i flugtveje der anvendes af flere end 150 personer	I flugtreningen	X

¹⁾ Personbelastningen skal fastsættes som det antal personer, den enkelte dør skal betjene.

Hvor døre i flugtveje samtidig er branddøre, der er selvlukkende, er det vigtigt, at der ved valg af beslag tages højde for, at beslaget ikke sætter lukkefunktionen ud af drift. Dette kan f.eks. undgås ved brug af en selvlukkende paskvil.

2.3.5

Brandmodstandsevne for døre i brandsektionsvægge og brandcellevægge

Åbninger i brandsektionsadskillende bygningsdele skal som udgangspunkt lukkes med dør mindst klasse EI₂ 60-C [BD-dør 60].

Mindre åbninger som for eksempel vinduer, døre, porte og lemme i brandcelleadskillende bygningsdele kan udføres med en brandmodstandsevne, som svarer til halvdelen – tidsmæssigt – af den brandadskillende bygningsdels brandmodstandsevne. Mindre åbninger, i brandadskillende bygningsdele, der udføres med en brandmodstandsevne, som svarer til halvdelen – tidsmæssigt – af den brandadskillende bygningsdels brandmodstandsevne, må højst have en størrelse svarende til 20 % af den brandadskillende bygningsdels areal. Dog må åbningsarealet altid udgøre mindst 5,0 m².

Hvis døre i brandcelleadskillende bygningsdele udføres med en selvlukkende funktion, vil der være større sikkerhed for, at dørene er lukkede i tilfælde af brand. Døre, der naturligt vil være lukkede, kan udføres uden selvlukkende funktion. Døre fra brandceller på højst 150 m² med personophold kan udføres uden selvlukkende funktion mindst som dør klasse EI₂ 30 [BD-dør 30-M].

Der er dog tilfælde, hvor det er forsvarligt at anvende døre med en mindre brandmodstandsevne, som angivet i nedenstående præ-accepterede løsninger:

1. Dør i brandsektionsvæg mellem gange, der er flugtveje.
En sådan dør vil primært blive påvirket af kold røg, og det kan derfor være tilstrækkeligt, at døren udføres mindst som dør klasse E 60-C [F-dør 60]. Døren skal sikres med et ABDL-anlæg.
2. Døre i brandcelleadskillelser mellem flugtvejsgang og de rum, som flugtvejsgangen betjener.
For denne type døre vil det normalt være tilstrækkeligt, at de udføres mindst som dør klasse EI₂ 30 [BD-dør 30-M] dog mindst som dør klasse EI₂ 30-C [BD-dør 30] mod rum med oplags- eller depotfunktion eller tilsvarende, f.eks. køkkener, kopirum og lignende.
3. Døre mellem flugtvejsgang og baderum, wc-rum og lignende rum, hvor der er en ubetydelig brandbelastning.
På grund af den lave brandbelastning på begge sider af døren kan disse døre udføres uden krav til brandmodstandsevne.

4. Døre til opdeling af flugtvejsgange.
Lange flugtvejsgange, der kan blive røgfylde, kan være vanskelige at anvende til evakuering. Hvis gangene opdeles med røgtætte døre (røgopdeling), vil personer i bygningen have bedre mulighed for at evakuere. I dagopholdsbygninger vil en røgopdeling på højst 60 m være passende, uden at det forringer evakueringsmulighederne. Døre til opdeling af flugtvejsgange vil i tilfælde af brand, primært blive påvirket af kold røg, og dørene kan derfor udføres mindst som dør klasse CS₂₀₀ [selvlukkende røgtæt dør]. Dørene skal sikres med et ABDL-anlæg.

2.3.5.1

Døre i forbindelse med trapperum, elevatorer og forrum

Døre fra en brandmæssig enhed til trapperum eller elevatorskakt skal mindst udføres som dør klasse EI₂ 30-C [BD-dør 30]. I bygninger, hvor gulv i øverste etage er højst 45 m over terræn, kan døre fra elevatorskakt til en brandmæssig enhed alternativt udføres mindst som elevatordør klasse EI 30 jf. *DS/EN 81-58 Sikkerhedsforskrifter for udførelse og installation af elevatorer – Undersøgelse og prøvninger – Del 58: Prøvning af skaktdøres brandmodstandsevne*.

Hvis en elevator installeres med elevatordøre udført i henhold til *DS/EN 81-58 Sikkerhedsforskrifter for udførelse og installation af elevatorer – Undersøgelse og prøvninger – Del 58: Prøvning af skaktdøres brandmodstandsevne*, skal elevatorskakten udføres med automatisk brandventilation. For projektering og design af automatisk brandventilation henvises til denne vejlednings Bilag 12: *Præ-accepterede løsninger for brandtekniske installationer og håndlukningsudstyr*.

Døre fra trapperum eller fra elevatorskakt til flugtvejsgang kan udføres mindst som dør klasse E 30-C [F-dør 30], da brandbelastningen her er lav. I bygninger, hvor gulv i øverste etage er højst 45 m over terræn, kan døre fra elevatorskakt til flugtvejsgang alternativt udføres som mindst elevatordør klasse E 30 jf. *DS/EN 81-58 Sikkerhedsforskrifter for udførelse og installation af elevatorer – Undersøgelse og prøvninger – Del 58: Prøvning af skaktdøres brandmodstandsevne*, hvis elevatorskakten udføres med automatisk brandventilation.

Det skal i bygninger, som er forsynet med sikkerhedstrappe udført med luftsluse, sikres, at der ikke sker brandspredning mellem trapperum og luftsluse. Døren mellem trapperum og luftsluse skal derfor udføres med en brandmodstandsevne mindst som dør klasse EI₂ 30-C [BD-dør 30].

Dør mellem luftsluse og forrum eller flugtvejsgang uden brandbelastning skal udføres mindst som dør klasse EI₂ 30-C [BD-dør 30], idet luftslusen skal virke som redningsberedskabets primære indsatsvej. Hvor døren fra luftslusen fører ind i en del af bygningen, hvori der er brandbelastning, skal døren udføres mindst som dør klasse EI₂ 60-C [BD-dør 60]. Døre til luftsluser må ikke kunne aflåses.

I bygninger, hvor sikkerhedstrappen er udført med tryksætning, vil døren mellem trapperum og forrum, udført i egen brandcelle og uden brandbelastning, have en tilstrækkelig brandmodstandsevne såfremt den udføres mindst som dør klasse EI₂ 60-C [BD-dør 60]. Hvis forrummet udgør en selvstændig brandsektion og er uden brandbelastning, vil en dør udført mindst som dør klasse EI₂ 30-C [BD-dør 30] være tilstrækkeligt.

I bygninger, hvor gulv i øverste etage er mellem 22 og 45 m over terræn, og hvor de adskillende bygningsdele mod trapperum er udført mindst som bygningsdel klasse EI 120 / A2-s1,d0 [BS-bygningsdel 120], skal døre til trapperum og brandmandselevator i de adskillende bygningsdele udføres mindst som dør klasse EI₂ 60-C [BD-dør 60].

I forbindelse med redningsberedskabets indsats i bygninger, hvor gulv i øverste etage er mere end 22 m over terræn, er der jf. BR18 § 133 krav om, at der installeres mindst én brandmandselevator. Der skal være direkte forbindelse mellem sikkerhedstrappe og

brandmandselevator, da redningsberedskabet udover at skulle kunne komme op i bygningen via brandmandelevator, ligeledes kan forventes at skulle anvende sikkerhedstrapper ved deres indsats. Hvis adgang mellem sikkerhedstrappe og brandmandselevator sker via indsatsforrum, betragtes det ligeledes som en direkte forbindelse.

Brandmodstandsevnen for døren til brandmandselevatore er afhængig af hvilket rum elevatoren åbner op mod. Der hvor brandmandselevatoren er placeret i trapperummet til en sikkerhedstrappe, kan den udføres uden brandmodstandsevne, såfremt den primært udføres af materialer som mindst materiale klasse A2-s1,d0 [ubrændbart materiale]. Tabel 2.3.4 angiver den tilstrækkelige brandmodstandsevne for døren til en brandmandselevator afhængig af rummet den åbner op til, og hvilken standard elevatordøren er klassificeret i henhold til. Såfremt elevatordøren er klassificeret i henhold til EN 81-58 *Sikkerhedsforskrifter for udførelse og installation af elevatorer – Undersøgelse og prøvninger – Del 58: Prøvning af skaktdøres brandmodstandsevne* skal elevatorskakten udføres med automatisk brandventilation eller anden tryksætning. For projektering og design af automatisk brandventilation henvises til denne vejlednings *Bilag 12: Præ-accepterede løsninger for brandtekniske installationer og håndlukningsudstyr*.

2.3.5.2 *Oversigt over brandmodstandsevne for døre*

Tabel 2.3.4 giver et samlet overblik over tilstrækkelig brandmodstandsevne for døre afhængig af hvilken bygningsdel disse er placeret i, og funktionen af de rum, døren adskiller.

Med ændringsmarkeringer ml. ver. 1.1.05.12

Tabel 2.3.4 Krav til brandmodstandsevne for døre i brandmæssige adskillelser i kontorbyggeri.

Placering i brandsektionsadskillelse	Brandteknisk klasse
Generelt	Dør klasse EI ₂ 60-C [BD-dør 60]
Mellem rum og trapperum eller elevatorskakt ¹⁾	Dør klasse EI ₂ 30-C [BD-dør 30]
Mellem to flugtvejsgange	Dør klasse E 60-C [F-dør 60]
Mellem flugtvejsgang og trapperum eller elevatorskakt ²⁾	Dør klasse E 30-C [F-dør 30]
Mellem trapperum og tilstødende rum når trapperum er udført som bygningsdel klasse EI 120 / A2-s1,d0 [BS-bygningsdel 120]	Dør klasse EI ₂ 60-C [BD-dør 60]
Placering i brandcelleadskillelse	Brandteknisk klasse
Generelt	Dør klasse EI ₂ 30-C [BD-dør 30]
Mellem to Dør fra brandceller med personophold på højst 150 m²	Dør klasse EI ₂ 30 [BD-dør 30-M]
Mellem flugtvejsgang og de opholdsrum, som flugtvejsgangen betjener	Dør klasse EI ₂ 30 [BD-dør 30-M]
Mellem flugtvejsgang og baderum, wc-rum og lignende rum med ubetydelig brandbelastning	Ingen krav
Mellem flugtvejsgang og rum med oplags- og depotfunktion <u>eller</u> <u>tilsvarende</u> (køkken, kopirum og lignende)	Dør klasse EI ₂ 30-C [BD-dør 30]
Dør fra elevatorskakt til forrum (der er udført som egen brandcelle) til sikkerhedstrappe	Dør klasse EI 60 ⁵⁾ jf. DS/EN 81-58
Opdeling af flugtvejsgang ved etablering af uafhængige flugtveje	Dør klasse EI ₂ 60-C [BD-dør 60] + ABDL
Døre i EW 30 / EI 15 glaspartier mod flugtvejsgang	Dør klasse EW 30
Dør fra fyrrum til anden brandmæssig enhed	Dør klasse EI ₂ 30-C [BD-dør 30]
Øvrige	Brandteknisk klasse
Opdeling af flugtvejsgange	Dør klasse CS ₂₀₀ [selvlukkende røgtæt dør]
Dør mellem trapperum og elevatorskakt, når elevator er placeret i samme brandsektion som trapperummet	Ingen krav
Sikkerhedstrapper	Brandteknisk klasse
Dør fra sikkerhedstrappe til luftsluse	Dør klasse EI ₂ 30-C [BD-dør 30]
Dør til luftsluse fra forrum	Dør klasse EI ₂ 30-C [BD-dør 30] ³⁾
Dør fra brandmæssig enhed, der ikke er et forrum, til luftsluse	Dør klasse EI ₂ 60-C [BD-dør 60]
Dør fra sikkerhedstrappe til forrum udført i egen brandsektion	Dør klasse EI ₂ 30-C [BD-dør 30]
Dør fra sikkerhedstrapper til forrum udført som egen brandcelle	Dør klasse EI ₂ 60-C [BD-dør 60]
Dør fra sikkerhedstrappe til forrum i egen brandsektion udført som EI 120 / A2-s1,d0 [BS-bygningsdel 120] og uden brandbelastning	Dør klasse EI ₂ 60-C [BD-dør 60]

Tabel 2.3.4 (fortsat) Krav til brandmodstandsevne for døre i brandmæssige adskillelser i byggeri.

Døre til brandmandselevator	Brandteknisk klasse	
	Klassifikation (EN 13501-2)	Klassifikation (EN 81-58)
Mod luftsluse	Dør klasse EI ₂ 30-C [BD-dør 30]	Dør klasse EI 30 ⁴⁾
Mod forrum i egen brandsektion uden brandbelastning	Dør klasse EI ₂ 30-C [BD-dør 30]	Dør klasse EI 30 ⁵⁾
Mod forrum i egen brandcelle uden brandbelastning	Dør klasse EI ₂ 60-C [BD-dør 60]	Dør klasse EI 60 ⁵⁾
Mod forrum i egen brandsektion udført som EI 120 / A2-s1,d0 [BS-bygningsdel 120] og uden brandbelastning	Dør klasse EI ₂ 60-C [BD-dør 60]	Dør klasse EI 60 ⁵⁾
Mod sikkerhedstrappe direkte på alle etager	Ingen krav	Ingen krav

- 1) Dør fra elevatorskakt til rum i bygninger, hvor gulv i øverste etage er højst 22 m over terræn, kan udføres mindst som elevatordør klasse EI 30 jf. DS/EN 81-58 Sikkerhedsforskrifter for udførelse og installation af elevatorer – Undersøgelse og prøvninger – Del 58: Prøvning af skaktdøres brandmodstandsevne, hvis elevatorskakten udføres med automatisk brandventilation.
- 2) Dør fra elevatorskakt til flugtvejsgang i bygninger, hvor gulv i øverste etage er højst 22 m over terræn, kan udføres mindst som elevatordør klasse E 30 jf. DS/EN 81-58 Sikkerhedsforskrifter for udførelse og installation af elevatorer – Undersøgelse og prøvninger – Del 58: Prøvning af skaktdøres brandmodstandsevne, hvis elevatorskakten udføres med automatisk brandventilation.
- 3) Døren må ikke kunne aflåses.
- 4) Da elevatoren vender mod luftslusen, vil der ikke kunne opstå et drivtryk grundet branden, der gør, at der kommer væsentlig røgspredning til elevatoren. Der vil derfor ikke være behov for brandventilation af elevatorskakten.
- 5) Elevatoren sikres mod indtrængning af røg i den tid, som redningsberedskabet skal anvende elevatoren til redning. Dette kan ske ved tryksætning eller anden form for brandventilation.

2.3.6

Udgange fra flugtvejsgange

Flugtveje skal jf. BR18 § 94, stk. 2, nr. 2, 4 og 5 være lette at identificere og nå og skal udføres, så evakuering kan ske på sikker vis, og der ikke opstår kritiske forhold for personer.

Flugtvejsgange skal udformes, så de er lette at overskue, og de skal lede personer til en udgang til en flugtvejstrappe eller til terræn i det fri. Dette kan ske ved, at der etableres udgang til flugtvejstrapper eller til terræn i det fri i eller umiddelbart ved modstående ender af en flugtvejsgang og at afstanden mellem flugtvejstrapperne er højst 60 m. Flugtvejsgange kan tillige udføres, så der fra en vilkårlig udgangsdør fra en brandcelle ikke er mere end 30 m målt som gangafstand til en udgang til en flugtvejstrappe, se Figur 2.3.15. Gangafstanden måles parallelt med vægge. Ganglængder i flugtveje bestemmes uden et tillæg på faktor 1,5, hvor der kun er adgang til udgang i én retning.

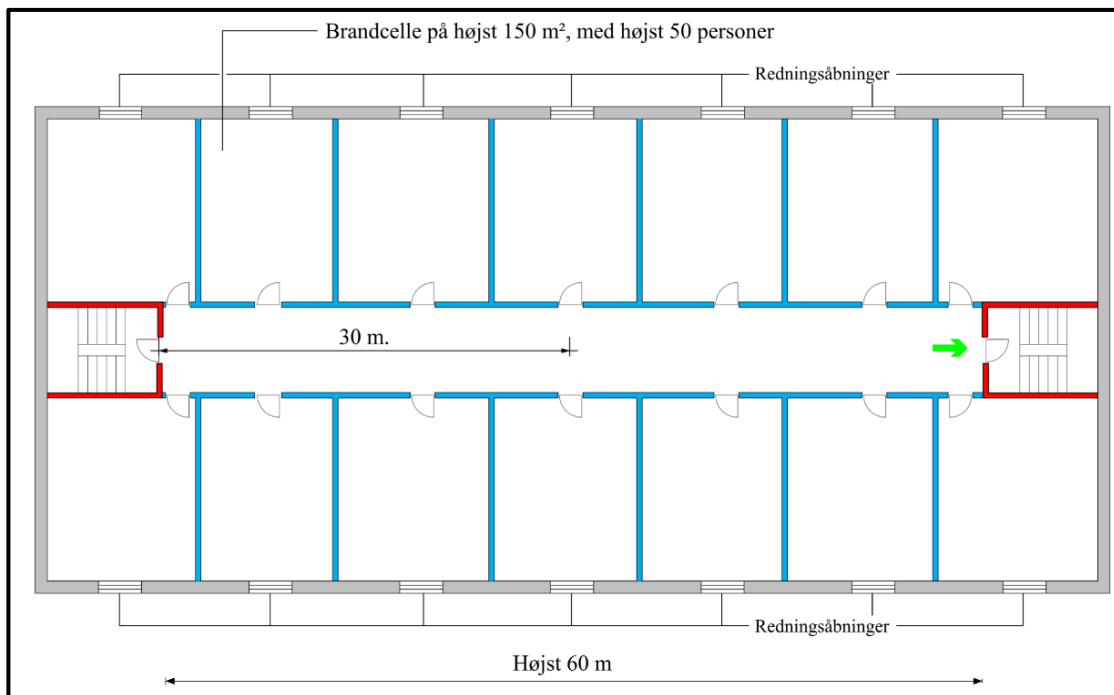

Figur 2.3.15 Placering af udgange fra flugtvejsgange.

I nogle tilfælde kan det accepteres, at der i flugtvejsgange kun er adgang til én udgang til en flugtvejstrappe eller til terræn i det fri i én retning.

Når gangafstanden mellem udgang fra en brandcelle og udgang til en flugtvejstrappe er højst mindre end 6 m og dermed kort, se Figur 2.3.16, kan det for bygninger tillades, at der kun er adgang til udgang i én retning i en flugtvejsgang.

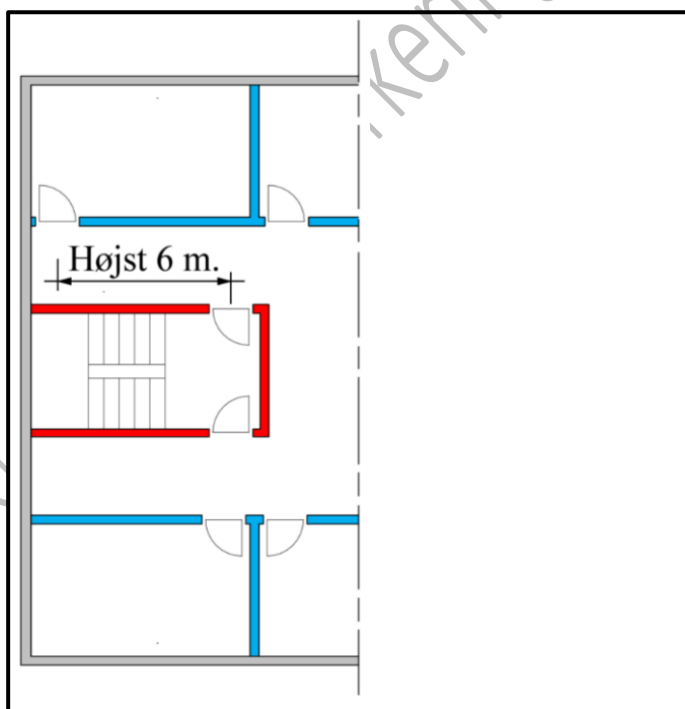

Figur 2.3.16 Udgang i én retning i en flugtvejsgang.

Hvor en brandcelle har redningsåbninger med underkant højst 2,0 m over terræn, kan evakuering let ske via redningsåbningerne. Brandcellen kan derfor have udgang til en flugtvejsgang, der kun i én retning har adgang til en udgang til en flugtvejstrappe eller terræn i det fri, se Figur 2.3.17.

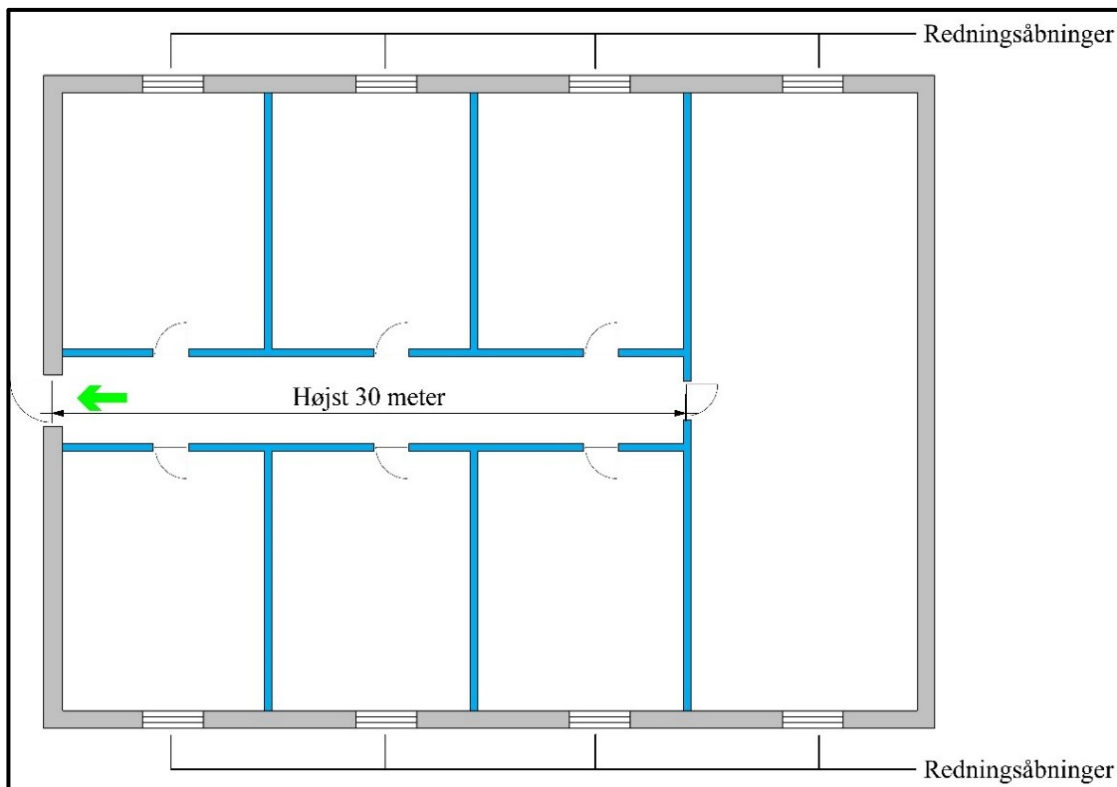

Figur 2.3.17 Udgang i én retning i en flugtvejsgang, når underkant af redningsåbninger er højst 2,0 m over terræn.

2.3.7

Flugtvej via altangang

I bygninger, hvor altangang er en del af flugtvejen, skal det sikres, at personer i tilfælde af brand ikke kan blive afskåret fra flugtvejene. I bygninger, hvor gulv i øverste etage er højst 9,6 m over terræn, vil redningsberedskabet kunne nå altangangen med deres bærbare stiger. Der er derfor ikke noget krav til afstanden fra brandcellens udgang til altangangen og til flugtvejstrappen. Ligeledes er det acceptabelt, at altangangen kun har adgang til flugtvejstrappe i én retning, se Figur 2.3.18.

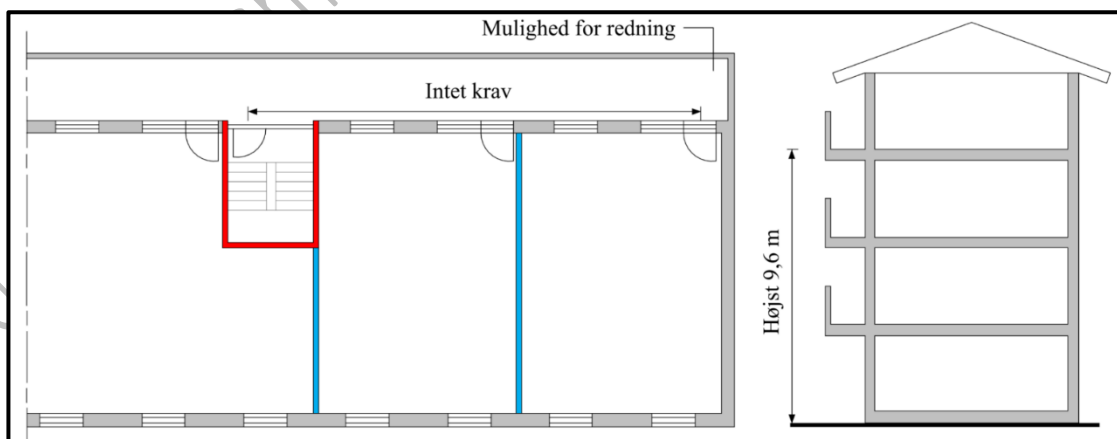

Figur 2.3.18 Adgang til flugtvejstrappe via altangang for bygning, hvor gulv i øverste etage er højst 9,6 m over terræn og redningsberedskabet kan nå altangangen med deres bærbare stiger.

I bygninger, i hvor gulv i øverste etage er mere end 9,6 m over terræn og højst 22 m over terræn, og hvor redningsberedskabet derfor er nødt til at anvende kørbare stiger, anses en afstand på højst 30 m målt i ganglængde fra brandcellens udgang til altangangen til dennes udgang til flugtvejstrappen som acceptabelt, som angivet på Figur 2.3.19, når der udlægges brandredningsarealer ved enderne af altangangen.

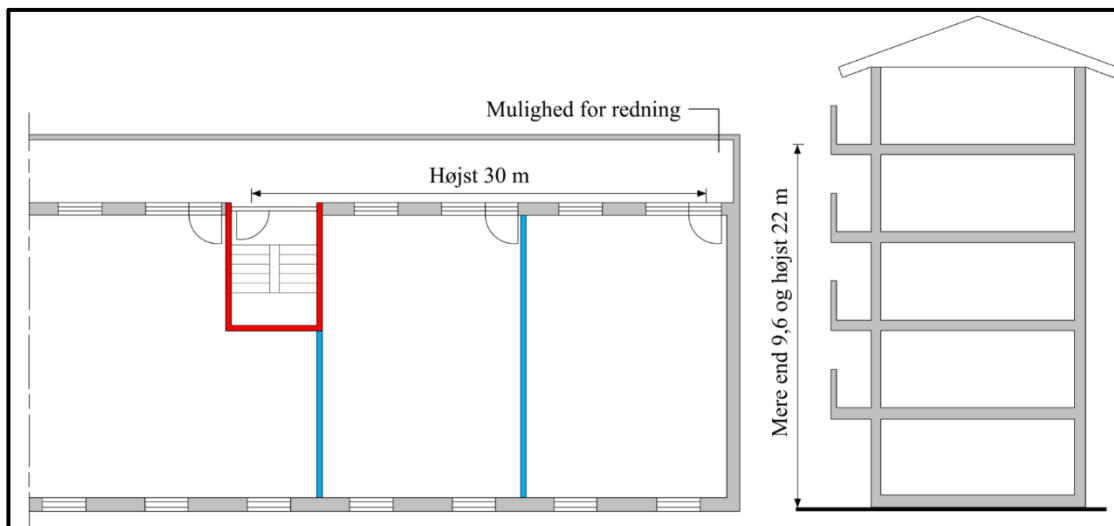

Figur 2.3.19 Adgang til flugtvejstrappe via altangang for bygning, hvor gulv i øverste etage er mellem 9,6 og 22 m over terræn og redningsberedskabet kan nå enderne af altangangen med deres kørbare stiger.

I bygninger, hvor redningsberedskabets stiger ikke kan nå altangangen, ~~hvilket normalt vil sige bygninger, hvor der er mere end 22 m til gulv i øverste etage og højst 45 m over terræn, eller hvor altangangene er placeret, så redningsberedskabet ikke kan komme frem til disse,~~ vil evakuering af bygningen udelukkende være baseret på altangangen, som derfor skal indrettes, så der altid er adgang til en flugtvejstrappe. Det vil sige, at der skal være adgang til trapper i modsat retning fra hver brandcelle. Afstanden mellem udgangsdør fra brandcelle og udgang fra altangang til nærmeste flugtvejstrappe har indflydelse på evakueringstiden. Afstanden må derfor ikke overstige 30 m målt i ganglængde, se Figur 2.3.20.

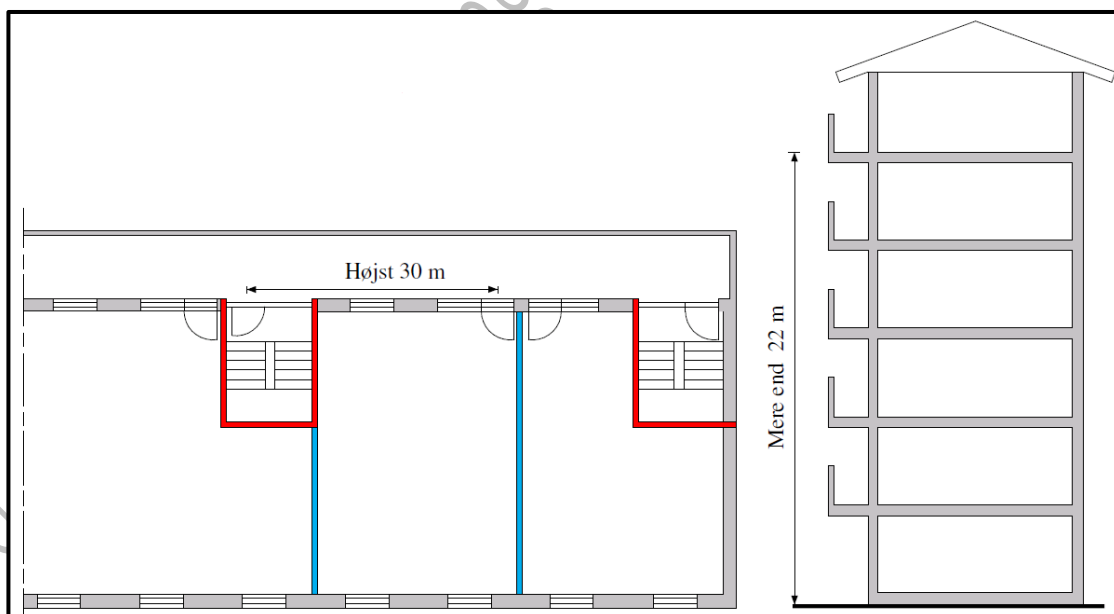

Figur 2.3.20 Adgang til flugtvejstrappe via altangang for bygning, hvor gulv i øverste etage er mere end 22 m og højst 45 m over terræn eller hvor redningsberedskabet ikke kan nå altangangen med deres stiger.

2.3.8 Flugtvej over tag og tagterrasser

Udvendige flugtveje over tag og tagterrasser skal udformes således, at evakuering kan ske på sikker vis, jf. BR18 § 94.

Flugtvej over tag kan anvendes for bygninger, hvor gulv i øverste etage er højst 9,6 m over terræn, og hvor flugtvejen anvendes af højst 50 personer. Det skal sikres, at flugtveje over tag til enhver tid er frie og ryddelige i hele den nødvendige bredde.

For at sikre at personer ikke kan falde ud over tagets kant, skal det visuelt markeres, hvor flugtvejen er placeret, og hvor det er sikkert at færdes, se Figur 2.3.21. Der skal ligeledes etableres værn i overensstemmelse med BR18 § 58.

Tagkonstruktionen, som flugtvejen er udlagt på, skal være brandmæssigt adskilt fra den øvrige bygning mindst som bygningsdel klasse REI 60 [BD-bygningsdel 60]. Den brandmæssige adskillelse etableres under selve flugtvejen samt i en udstrækning af mindst 1,0 m på hver side af flugtvejen for at sikre mod brandsmitte, se Figur 4.2.22.

For at reducere risikoen for brandsmitte må der ikke etableres åbninger eller gennemføringer inden for en afstand af mindst 1,0 m fra flugtvejens yderkant. Tagdækning skal udføres mindst som klasse B_{ROOF} (t2) [klasse T tagdækning]. Isoleringen under en flugtvej skal i dette tilfælde mindst være klasse A2-s1, d0 [ubrændbart]. En flugtvej over tag skal opfylde de samme bestemmelser som flugtveje inde i en bygning med hensyn til døre samt bredde af flugtvej.

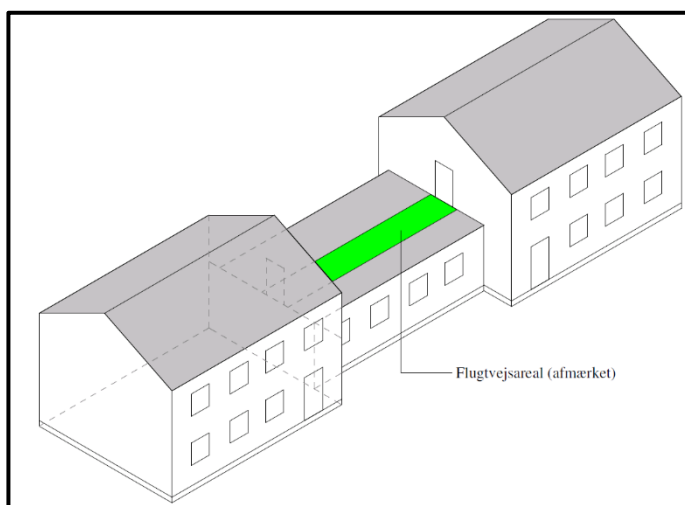

Figur 2.3.21 Flugtvej over tag til højst 50 personer.

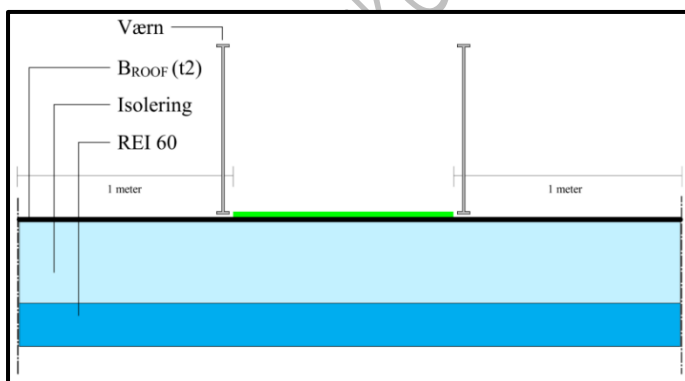

Figur 2.3.22 Brandmæssig adskillelse under flugtvej over tag. Der må ikke etableres åbninger eller gennemføringer i en afstand af mindst 1,0 m fra kanten af flugtvejen.

2.3.9

Trapper

2.3.9.1

Generelt

Det fremgår af BR18 ~~stk. 2~~, § 94, stk. 2, nr. 5, at der i det tidsrum, hvor flugtveje skal anvendes til evakuering, ikke må forekomme kritiske forhold. Dette kan bl.a. opnås ved, at flugtvejene brandmæssigt adskilles fra resten af bygningen.

De trapper mv., som er flugtveje, vil ofte være de samme, som redningsberedskabet skal anvende som indtrængningsveje. Af dette hensyn skal bygningsdelene omkring trapperummet have en brandmodstandsevne, som er længere end betinget af evakueringstiden.

Som nævnt i afsnit 2.3.1, skal flugtvejstrapper i trapperum udgøre en selvstændig brandsektion. Et trapperum vil ligeledes gøre trappen og dermed flugtvejen anvendelig uanset vejrlig mv.

I bygninger, hvor der er korte flugtveje og gode redningsmuligheder, kan der etableres udvendige trapper uden trapperum, som ikke er brandmæssigt adskilt fra bygningen. Korte flugtveje og gode redningsmuligheder er ofte til stede i bygningsafsnit med gulv i øverste etage højst ~~være~~ 5,1 m over terræn.

Personer, der opholder sig i trapperummet, skal kunne komme direkte ud til terræn i det fri. Trapperummet skal derfor indrettes, så der er udgang direkte til terræn i det fri evt. via vindfang. Udgang gennem et vindfang eller et gangareal, der er adskilt fra andre rum i bygningen med mindst bygningsdel klasse EI 60 / A2-s1,d0 [BS-bygningsdel 60], er brandteknisk at sidestille med udgang direkte til det fri fra trapperum. Vindfang eller gangareal må ikke indrettes med mere brandbelastning end svarende til de trapperum som er beskrevet i afsnit 2.3.3.

Etager med kælderfunktion har ofte en øget risiko for brand samtidig med, at der ofte er en stor brandbelastning. Det skal derfor sikres, at der ikke kan ske brand- og røgspredning til flugtvejstrappen, hvis denne betjener etager med kælderfunktion, i den tid der er nødvendig for evakuering og redning.

Trapper i flugtveje skal udføres efter bestemmelserne i BR18 § 57. Heraf fremgår at trappens fri bredde skal være mindst 1,0 m og den fri loftshøjde skal være mindst 2,1 m. I Figur 2.3.23 er det angivet, hvorledes højde og bredde bestemmes.

Spindel-, vindel-, kvart- og halvsvingstrapper må ikke indgå i flugtvejen, da evakuering via denne type trapper vil være mere tidskrævende, når trappen skal anvendes af mange personer. Denne type trappe kan dog anvendes for bygninger, hvor gulv i øverste etage er højst 9,6 m over terræn, og hvor spindel-, vindel-, kvart- og halvsvingstrappen kun skal anvendes af få personer, hvilket er højst 10 personer i denne sammenhæng. En spindel- eller vindeltrappe kan dog ikke være en del af redningsberedskabets indsatsveje.

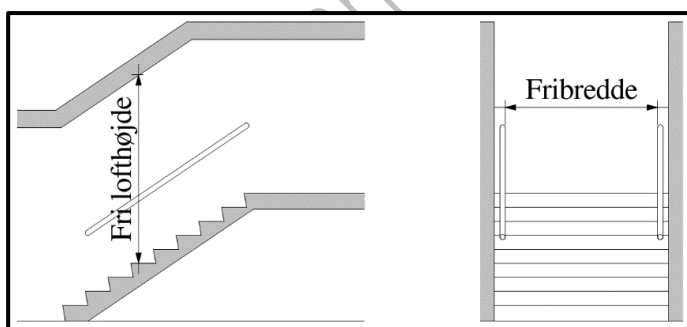

Figur 2.3.23 Definition af en trappes geometri.

2.3.9.2 Sikkerhedstrappe

Det fremgår af BR18 § 94 stk. 2, nr. 4 og 5, at evakuering af personer skal ske på sikker vis til terræn i det fri eller til sikkert sted i bygningen, og derfra på sikker vis til terræn i det fri. Endvidere må der ikke opstå kritiske temperaturer, røgkoncentrationer, varmestråling eller tilsvarende kritiske forhold i det tidsrum, flugtvejene skal anvendes til evakuering. Det kan derfor være nødvendigt at udføre bygninger med sikkerhedstrapper, så det sikres, at evakuering og redning kan ske på sikker vis.

En sikkerhedstrappe er en trappe, hvor der er ringe sandsynlighed for svigt i tilfælde af brand. Et svigt i denne sammenhæng er, hvis der (eksempelvis) kan ske brand- og eller røgspredning til trapperummet, hvorved trappen ikke kan anvendes som flugt- og indsatsvej.

Sikkerhedstrappen kan udføres enten som en trappe med adgang via luftsluse eller ved at tryksætte trapperummet, så det sikres, at det altid er røgfrit.

2.3.9.2.1 *Luftsluse*

For at sikre, at røgen ikke ophobes i en luftsluse, må luftslusen ikke være for dyb.

En luftsluse, der er udført med en dybde fra facadelinjen, der ikke overstiger 2 gange slusens bredde i facaden, sikrer, at røgen bliver udluftet, se Figur 2.3.24. For at forhindre ophobning af røg i luftsluser placeret over terræn, skal luftslusen være åben til det fri i den fulde bredde og åbningen skal gå fra vænet og op til undersiden af loftet.

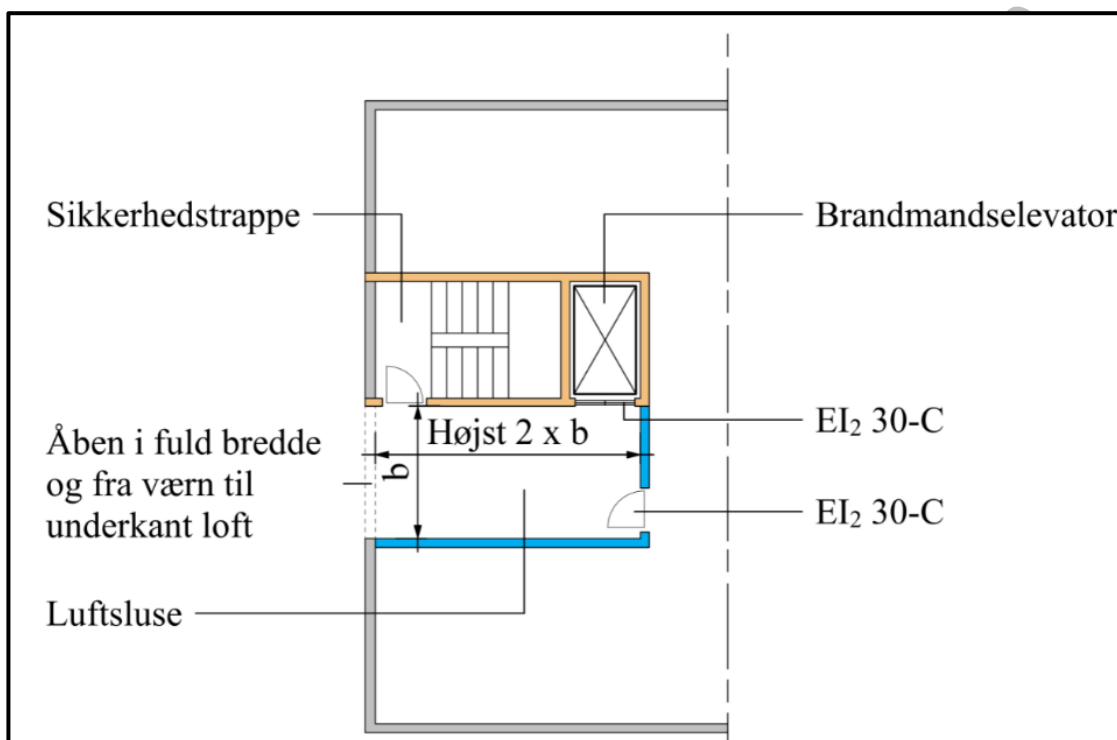

Figur 2.3.24 Princip for udførelse af luftsluse placeret over terræn.

Den fri åbning skal af hensyn til muligheden for røgdudluftning have et geometrisk areal på mindst 2,0 m² for hver adgang til luftslusen fra samme brandmæssige enhed, og ingen side i åbningen må være mindre end 0,8 m. Åbningen kan afskærmes eller dækkes med en rist, balustre, gitre mv. Arealet af riste mv. må ikke hindre røgdudluftningen. Dette opnås hvis risten maksimalt udgør 5 % af åbningens areal.

En luftsluse til kælder skal på tilsvarende vis udføres, så den enten er åben til det fri eller gennem en lyskasse.

En luftsluse må kun indeholde materialer mindst som klasse A2-s1,d0 [ubrændbart materiale] bortset fra håndlister.

En luftsluse kan også udføres aflukket mod facaden med oplukkelige lemme eller lignende. Det er væsentligt, at lemmene åbnes tidligt i brandforløbet f.eks. ved automatisk detektering af røg i luftsluse og evt. forrum, og at lemmene er funktionsdygtige under hele brandforløbet.

Udføres lemme som vægmonterede brandventilationsåbninger, jf. DS/ EN 12101-2 *Brandventilation - Del 2: Specifikation for naturlige røg- og varmeudsugningsventilatorer*, og i øvrigt med egenskaber som er beskrevet i denne vejlednings Bilag 12: *Præ-accepterede løsninger for brandtekniske installationer og håndlukningsudstyr*, anses lemmene som værende funktionsdygtige under en brand.

Hvor bygningen i øvrigt er udført med automatisk brandalarmanlæg, kan åbningen af lemmene tilsluttes anlægget. Projektering og udførelse af automatisk brandalarmanlæg skal ske i overensstemmelse med denne vejlednings *Bilag 12: Præ-accepterede løsninger for brandtekniske installationer og håndslukningsudstyr*.

For yderligere at sikre, at der ikke sker brandspredning gennem døren mellem trapperum og luftsluse, er det vigtigt, at døren udføres med en passende brandmodstandsevne iht. afsnit 2.3.5.

Selv om vindhastigheden vil øges med højden, vil der normalt ikke være risiko for, at hastighedstrykket på en dør til en sluse i op til 45 m's højde vil overstige de maksimale 100 N, som er beskrevet i *DS/EN 12101-6 Brandventilation - Del 6: Specifikation for trykdifferentialsystemer - Komponenter*. Hvis hastighedstrykket på grund af slusens placering alligevel forventes at overstige 100 N, skal døren påmonteres særlige mekaniske døråbnere eller anden løsning som eksempelvis to-fløjede døre med smalle dørblade eller vindskærme mv., som muliggør åbning af døren med en kraft, der ikke overstiger 100 N.

2.3.9.2.2 *Tryksat trapperum*

Konceptet for et tryksat trapperum er, at det ved en mekanisk løsning sikres, at selve trapperummet tryksættes med et overtryk, så eventuelle røggasser holdes ude af trapperummet, selv om et antal døre mellem trapperummet og de enkelte etager åbnes.

Design, projektering og udførelse af luftsluse og tryksat trapperum samt bestemmelse af tryksætningsklasse er nærmere beskrevet i denne vejlednings *Bilag 12: Præ-accepterede løsninger for brandtekniske installationer og håndslukningsudstyr*.

2.3.9.3 *Flugtvejstrapper og sikkerhedstrapper i bygninger, hvor gulv i øverste etage er højst 22 m over terræn*

Det fremgår af BR18 § 94, at flugtveje skal udformes, så personer på sikker vis kan forlade bygningen.

I bygninger, hvor redningsåbninger for redning af personer, ikke kan nås af redningsberedskabets stiger, er trapperne den eneste redningsmulighed for de personer, der opholder sig i bygningen. Trapperummet og trappen skal derfor udformes på en måde, der sikrer, at trappen i den tid, der kræves til evakuering og redningsmandskabets indsats, ikke påvirkes af branden. Dette opnås ved, at trappen udføres som en sikkerhedstrappe. Når en bygning har en sikkerhedstrappe opnås den bedst mulige sikkerhed ved, at alle etager i bygningen, uanset højde i forhold til terræn, har adgang til sikkerhedstrappen.

Sikkerhedstrapper i bygninger, hvor gulv i øverste etage er højst 22 m over terræn, kan udføres enten ved, at der er adgang til flugtvejstrappe via luftsluse eller ved at tryksætte trapperummet.

2.3.9.4 *Flugtvejstrapper og sikkerhedstrapper i bygninger, hvor gulv i øverste etage er højst 45 m over terræn*

Flugtvejstrapper er normalt den eneste evakueringsmulighed fra en bygning, hvor gulv i øverste etage er mellem 22 og 45 m over terræn, da redning og indsats via redningsberedskabets kørbare stiger ikke er muligt i hele bygningens udstrækning. Derfor er det særligt vigtigt, at alle flugtveje er anvendelige og uhindret tilgængelige, samt at flugtvejstrapperne er røgfrie. For at tilgodese en sikker evakuering, hvor personer nemt kan orientere sig, er det vigtigt, at trappen udføres med panikbelysning, jf. BR18 § 96, stk. 3.

I bygninger, hvor gulv i øverste etage er mellem 22 og 45 m over terræn, er der to typer flugtvejstrapper, som kan anvendes:

1. Traditionelle flugtvejstrapper
2. Sikkerhedstrapper.

Der skal fra et hvert bygningsafsnit være adgang til mindst 2 sikkerhedstrapper. Antallet af flugtvejstrapper skal dog tilpasses antallet af personer, som den pågældende bygning eller det pågældende bygningsafsnit skal betjene. I Figur 2.3.25 og Figur 2.3.26 er givet præ-accepterede løsninger på, hvordan et bygningsafsnit kan indrettes i bygninger med gulv i øverste etage mellem 22 og 45 m over terræn, til henholdsvis højst 150 personer og højst 350 personer. I bygningsafsnit til højst 150 personer skal der være adgang til mindst 2 sikkerhedstrapper. Bygningsafsnit indrettet til højst 350 personer skal have adgang til 3 flugtvejstrapper, hvoraf mindst 2 skal udføres som sikkerhedstrapper.

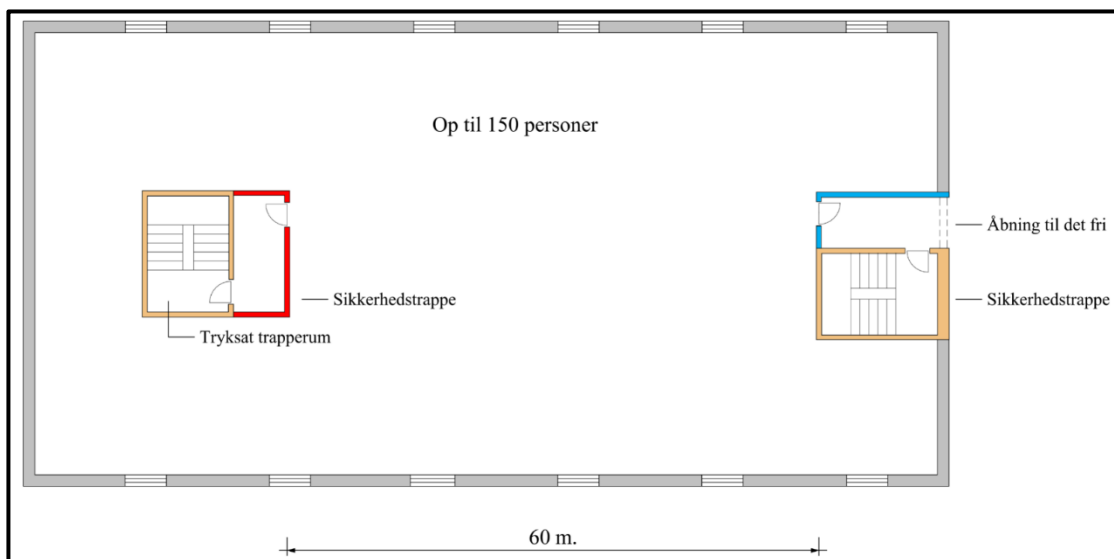

Figur 2.3.25 I bygningsafsnit med højst 150 personer i bygninger, hvor gulv i øverste etage er mere end 22 m og højst 45 m over terræn, skal der være adgang til mindst 2 sikkerhedstrapper.

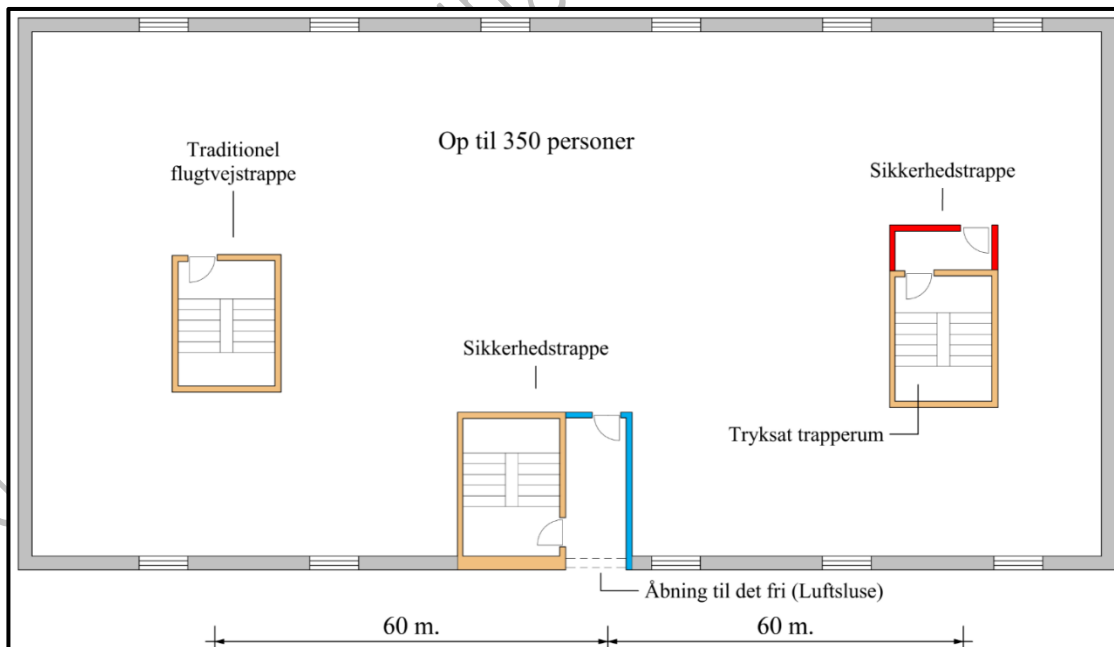

Figur 2.3.26 I bygningsafsnit med højst 350 personer, i bygninger hvor gulv i øverste etage er mere end 22 m og højst 45 m over terræn, skal der være adgang til mindst 3 flugtvejstrapper, hvoraf mindst 2 skal udføres som sikkerhedstrapper.

Flugtvejstrapperne skal også fungere som redningsberedskabets indtrængningsveje i forbindelse med deres indsats. Dermed er der også behov for, at redningsberedskabet skal kunne gå mod strømmen af personer, der evakuerer fra bygningen. Indretningen af flugtvejstrapperne skal derfor også tilgodese redningsberedskabets indsatsmuligheder.

Hvis flugtvejstrapper udformes, som beskrevet nedenfor, anses både evakuering, redning og indsatsforhold normalt som værende tilfredsstillende:

1. Der er højst 60 m målt i ganglængde mellem flugtvejstrapper.
2. Trappen har en fri bredde målt mellem håndlister på mindst 1,2 m.
3. Adgang til sikkerhedstrappe udført som tryksat trapperum, skal ske gennem forrum, der er placeret i egen brandmæssige enhed.
4. Indsatsforrum i forbindelse med et tryksat trapperum, skal have en bredde på mindst 1,5 m og et areal på mindst 5 m².

Døre mellem sikkerhedstrappe og forrum samt mellem forrum og etage skal have en brandmodstandsevne som beskrevet i afsnit 2.3.4.

Der skal i henhold til BR18 § 133 installeres mindst en brandmandselevator i bygninger, hvor gulv i øverste etage er mere end 22 m over terræn. Brandmandselevatoren skal placeres sammen med sikkerhedstrappen, uanset om der er tale om adgang til flugtvejstrappe via luftsluse eller tryksætning af trapperummet. Der henvises til denne vejlednings *Bilag 12: Præ-accepterede løsninger for brandtekniske installationer og håndlukningsudstyr* for placering af brandmandselevator i forbindelse med et tryksat trapperum og til afsnit 2.3.9.2.1 for placering af brandmandselevator i luftsluser.

2.4 Præ-accepterede løsninger for redningsåbninger

En brandmæssig enhed til personophold skal jf. BR18 § 97 indrettes med redningsåbninger, med mindre et tilsvarende sikkerhedsniveau kan opnås på anden vis.

For følgende brandceller kan et tilsvarende sikkerhedsniveau opnås uden at etablere redningsåbninger:

1. En brandcelle, der udføres med to udgange til flugtveje, der uafhængigt af hinanden fører til terræn i det fri.
2. En brandcelle, hvor der er dør direkte til terræn i det fri fra alle opholdsrum i brandcellen.
3. En brandcelle, hvor bygningsafsnittet inklusive tilhørende flugtveje helt til terræn i det fri udføres med fuldt dækkende automatisk brandalarmanlæg og automatisk tonevarsling eller talevarsling.
4. En brandcelle, hvor der fra alle opholdsrum i brandcellen er dør direkte til altangang som beskrevet i afsnit 2.3.7.

Redningsåbninger skal jf. BR18 § 98 designes og udføres under hensyn til:

- 1) At personer i den brandmæssige enhed skal kunne give sig til kende.
- 2) Antallet af personer, som den brandmæssige enhed er beregnet til.
- 3) At redningsåbninger skal udformes, så de kan anvendes til redning af personer ved egen hjælp eller via redningsberedskabets stiger, hvor bygningens højde og placering muliggør det.
- 4) At redningsåbninger i brandmæssige enheder kan åbnes uden brug af nøgle eller særligt udstyr, når der opholder sig personer som har lovlig adgang, i de pågældende brandmæssige enheder.

Formålet med redningsåbninger er dermed:

1. At redningsåbningerne kan anvendes til, at personer kan give sig til kende over for redningsberedskabet, hvis de har behov for at blive reddet af redningsberedskabet.
2. At redningsåbningerne kan anvendes af redningsberedskabet til personredning via redningsberedskabets stiger.
3. At redningsåbningerne kan anvendes til redning af personer ved egen hjælp, såfremt underkant af redningsåbning er højst 2,0 m over terræn.

Redningsåbninger kan også anvendes i forbindelse med røgudluftning af brandcellen. Der henvises til denne vejlednings Bilag 12: *Præ-accepterede løsninger for brandtekniske installationer og håndslukningsudstyr* for nærmere beskrivelse af, hvorledes røgudluftning skal udføres.

2.4.1 Redningsåbninger – Antal og placering

Det fremgår af BR18 § 98, nr. 2, at antallet af redningsåbninger skal fastlægges i forhold til det antal personer, der anvender brandcellen. Kravet opfyldes ved, at der etableres mindst én redningsåbning fra brandcellen pr. påbegyndt 10 personer, som brandcellen er beregnet til. Er en brandcelle f.eks. beregnet til 28 personer, skal der dermed etableres mindst 3 redningsåbninger fra brandcellen.

Brandceller i to eller flere etager skal have redningsåbninger til personredning på alle etager.

Antal redningsåbninger på hver etage afhænger af antal personer, der opholder sig på den enkelte etage. Det accepteres dog, at indskudte dæk, udført som beskrevet i afsnit 2.3.2.3.3, kan udføres uden adgang til redningsåbninger på indskudte dæk, men via den underliggende etage.

For at en redningsåbning kan opfylde sin funktion, skal den nemt kunne tilgås, hvilket f.eks. kan opnås ved, at redningsåbningerne fordeles jævnt i brandcellen.

Såfremt der er en altan knyttet til brandcellen, kan denne benyttes i forbindelse med redningsåbningen.

2.4.2 Udformning af redningsåbninger til personredning

Ved udformningen af en redningsåbning skal der jf. BR18 § 98, nr. 3 tages hensyn til, at personer enten ved egen eller andres hjælp skal kunne reddes via redningsåbningen. Redningen kan ske gennem et vindue, en lem eller en dør i ydervæg eller tagflade, enten direkte til terræn i det fri eller via redningsberedskabets stiger.

Redning af personer gennem en redningsåbning kan lade sig gøre, hvis den har en fri højde og bredde på tilsammen mindst 1,5 m, og hvor højden er mindst 0,6 m og bredden mindst 0,5 m, jf. Figur 2.4.1.

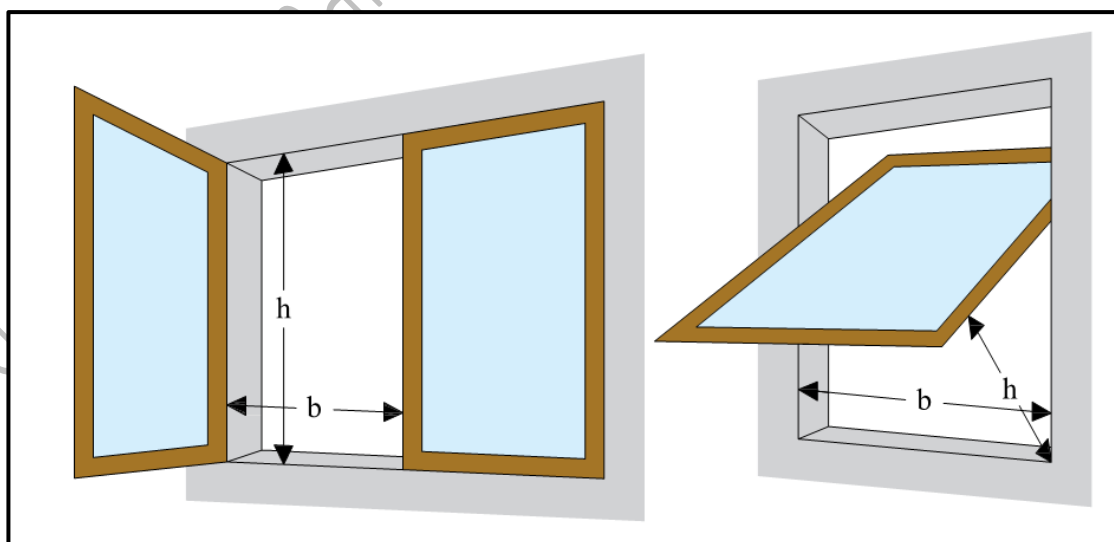

Figur 2.4.1 Redningsåbninger til personredning skal opfylde at $h+b \geq 1,5$ m, $h \geq 0,6$ m og $b \geq 0,5$ m.

Er redningsåbningen placeret tæt på terræn, dvs. højst 2,0 m over terræn, hvor risikoen for personskader i tilfælde af evakuering er minimal, vil det være forsvarligt at have en mindre højde på redningsåbningen. Disse redningsåbninger skal have en bredde og højde, som hver er mindst 0,5 m, og summen af disse to skal mindst være 1,5 m.

I tagflader, hvor det kan være vanskeligt at nå redningsåbningen, skal redningsåbningen i åben stilling have en fri højde, der mindst er 0,8 m, når gulv i øverste etage er mere end 9,6 m over terræn, da redningsberedskabet i disse tilfælde skal anvende en kørbare stige.

Tilsvarende hensyn skal inddrages ved tagrum, hvor gulvet ligger mere end 5,1 m og højst 22 m over terræn. For at redningsberedskabet kan nå redningsåbningerne i tagfladen med deres stiger, er det vigtigt, at den vandrette afstand mellem tagkanten og underkant af åbningen ikke er større end 1,4 m, se Figur 2.4.2.

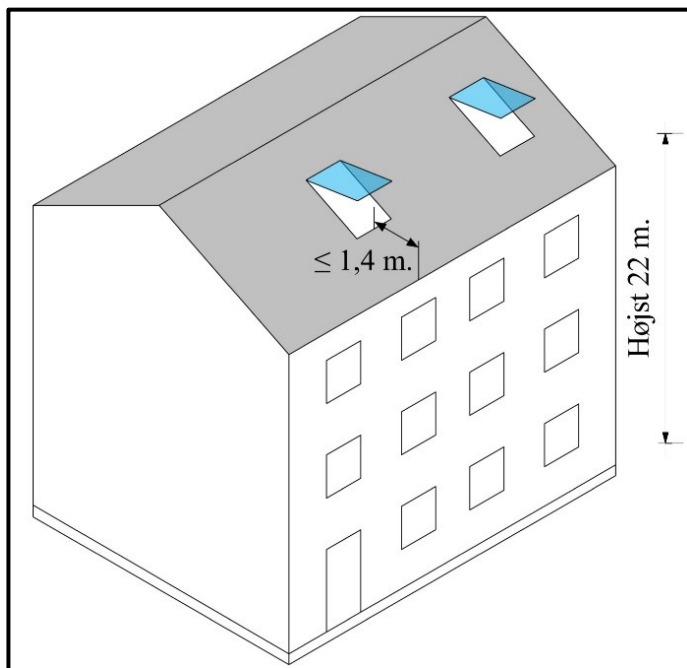

Figur 2.4.2 Udformning af redningsåbning i tagflade.

Det er ligeledes vigtigt, at redningsåbninger let og uhindret kan åbnes og fastholdes i en stilling, der såvel indefra som udefra giver fri passage. Solafskærmninger og lignende må derfor ikke forhindre brugen af redningsåbninger.

Redningsåbninger skal jf. BR18 § 98 nr. 4 let og uhindret kunne åbnes indefra uden brug af nøgle eller værktøj, når der sker almindelig anvendelse/benyttelse af bygningen. Der skal fra brandcellen være uhindret og let adgang til redningsåbningen som ikke må blokeres.

Endelig skal det sikres, at redningsåbningerne placeres i en afstand fra gulv, så personer kan nå dem og reddes ud gennem åbningerne. De fleste personer vil kunne komme ud ad en redningsåbning, der er placeret i en afstand fra gulv til underkant af redningsåbninger på højst 1,2 m. Alternativt kan der f.eks. etableres et fast trin eller andet, så redningsåbningen kan nå indefra. Der må højst være 10,8 m fra terræn til underkant af redningsåbninger, der skal benyttes til redning med bærbare stiger, og højst 23,2 m fra terræn til underkant af redningsåbninger, der skal benyttes til redning med kørbare stiger.

I bygninger, hvor gulv i øverste etage er mellem 9,6 m og 22 m over terræn, og hvor redningsåbningerne kun kan nås via redningsberedskabets kørbare stiger, skal der etableres brandredningsareal, der er udformet, så de kørbare stiger får tilstrækkelige manøvre muligheder. Der henvises til denne vejlednings *Kapitel 5: Redningsberedskabets indsatsmuligheder* for nærmere beskrivelse af, hvorledes brandredningsarealer skal udformes.

I bygninger, hvor der er redningsåbninger placeret over redningshøjden for bærbare stiger, dvs. i bygninger med gulv i øverste etage mere end 9,6 m over terræn, skal redningsåbningerne være udført på en sådan måde, at redning kan ske hurtigst muligt fra alle etager i bygningen. Dette kan opnås ved, at alle redningsåbninger, bortset fra

redningsåbninger i tagfladen, udføres enten som dør eller som drejevindue, sidehængt vindue, sidehængt lem eller skydevindue.

2.5 Brandtekniske installationer til sikring af evakuering af personer

Tabel 2.5.1 gengiver de krav til brandtekniske installationer, der fremgår af BR18 §§ 93, 95 og 96.

Der kan dog være valgt præ-accepterede løsninger, hvortil der stilles krav om yderligere brandtekniske installationer i kontorbygningen for at sikre et tilstrækkeligt sikkerhedsniveau. Eksempelvis kan gangafstande øges eller redningsåbninger kan undlades, ved samtidig installering af automatisk brandalarmanlæg og varslingsanlæg.

Tabel 2.5.1 Krav om brandtekniske installationer, der har til formål at understøtte evakuering og redning af personer iht. BR18 § 93, 95 og 96.

Bygninger med guly i øverste etage:	Varsling af personer og alarmering af redningsberedskabet (BR18 § 93)				Sikring af evakuering (BR18 § 95)	Sikring af evakuering (BR18 § 96)	
	Automatisk brandalarmanlæg	Automatisk varslingsanlæg	Varslingsanlæg	Røgalarmanlæg	Automatisk sprinkleranlæg	Panikbelysning	Flugtvejsbelysning
Højest < 22 m over terræn							
Mere end ≥ 22 m over terræn						X ¹⁾	

¹⁾ Gælder kun i flugtvejstrapper.

3 Bærende konstruktioners brandmodstandsevne

3.1 Generelt

Det fremgår af BR18 § 99, at bygninger og bygningsdele skal have en tilstrækkelig brandmodstandsevne. Projektering og udførelse af bygningers konstruktioner skal ske under hensyn til, at:

- 1) Evakuering af de personer, der opholder sig i bygningen, kan ske på sikker vis, og at der ikke sker væsentlige skader på bygningen.
- 2) Der ikke sker skade på personer og bygninger på anden grund.
- 3) Redningsberedskabet har forsvarlig mulighed for redning af personer og for at gennemføre det slukningsarbejde og den begrænsning af brandspredning, som er nødvendig herfor.
- 4) Der ikke sker væsentlige skader på andre bygninger på egen grund, som kan medføre fare for personer eller redningsberedskabets indsatsmulighed.

For at sikre at bygninger og bygningsdele har en tilstrækkelig brandmodstandsevne, kan denne vejlednings Kapitel 3: Bærende konstruktioner anvendes som præ-accepterede løsninger. Det skal dog bemærkes, at nogle af de løsninger, der er i kapitel 3, kan medføre at byggeriet ikke kan indplaceres i brandklasse 1 eller 2, hvis eksempelvis byggeriet indeholder bygningsafsnit i risikoklasse 4.

4 Antændelse, brand- og røgspredning

4.1 Generelt

BR18 §§ 104-125 indeholder krav, der relaterer sig til, hvordan byggeri kan udformes, så der forebygges mod brand- og røgspredning. Formålet er at reducere risikoen for brandens opståen samt at tilgodese både evakueringsmulighederne for de personer, der opholder sig i byggeriet, og redningsberedskabets indsatsmuligheder.

Det fremgår af BR18 § 104 at bygninger skal projekteres og udføres, så det sikres, at der i tilfælde af brand ikke sker væsentlig brand- og røgspredning.

Dette skal ske under hensyn til, at:

- 1) Risikoen for, at en brand opstår, begrænses.
- 2) Brand- og røgspredning begrænses i den brandmæssige enhed, hvor branden er opstået.
- 3) Brand- og røgspredning til andre brandmæssige enheder forhindres i den tid, som er nødvendig for evakuering og redningsberedskabets indsats.
- 4) Brandspredning til andre bygninger på samme grund begrænses.
- 5) Der ikke sker brandspredning til bygninger på anden grund.

Installationer og andre tiltag, som kan medføre en særlig risiko for, at en brand opstår i bygningen, skal jf. BR18 § 105, placeres og udføres, så risikoen for, at en brand opstår og spreder sig, minimeres.

Indvendige overflader skal jf. BR18 § 109 designes og udføres, så de ikke bidrager væsentligt til brand- og røgspredning som følge af overfladernes:

- 1) Antændelighed-
- 2) Brandspredning-
- 3) Produktion af varme og røg-
- 4) Produktion af brændende dråber og partikler.

Der skal ved design og projektering af bygninger jf. BR18 § 110- § 119 tages hensyn til, at:

1. Bygninger opdeles i en eller flere brandmæssige enheder som brandceller og brandsektioner. Opdeling og placering af bygninger skal forhindre brand- og røgspredning i den bygning, hvor branden opstår.
2. Bygninger på samme grund placeres i en sådan afstand til hinanden eller udføres på en sådan måde, at brandspredning mellem bygningerne begrænses i den tid, som er nødvendig for evakuering og redningsberedskabets indsats.
3. Bygninger derudover placeres i en sådan afstand til skel mod nabo, sti- og vejmidte, eller udføres på en sådan måde, at det sikres, at der ikke er risiko for brandspredning til bygninger på anden grund.

Til begrænsning af brand og røgspredning kan der desuden være behov for installation af brandtekniske installationer, jf. BR18 §§ 122 og 123.

4.2 Præ-accepterede løsninger for antændelse, brand- og røgspredning

I de efterfølgende afsnit beskrives de *præ-accepterede løsninger* for opfyldelse af kravene i BR18 §§ 104 – 118, 122 – 123, 125 for bygningsafsnit omfattet af dette bilag.

4.2.1 Afstand til skel mod nabo, vej- og stimidte

Det fremgår af BR18 § 125, at bygninger skal placeres i en sådan afstand til skel mod nabo, vej- og stimidte eller udføres på en sådan måde, at det sikres, at der ikke er risiko for brandspredning til bygninger på anden grund.

Sikring mod brandspredning til bygninger på anden grund kan f.eks. være ved, at bygningen holdes i en passende afstand fra skel mod nabo, vej- og stimidte, afhængigt af bygningens udvendige vægoverflader og tagdækning. Der kan også sikres mod brandspredning til bygninger på anden grund ved, at der mod skel mod nabo, vej- og stimidte udføres en brandadskillende bygningsdel som brandvæg.

For at sikre mod brandspredning til bygninger på anden grund, skal bygninger placeres i en mindste afstand fra naboskel samt vej- og stimidte som angivet i Tabel 4.2.1.

Tabel 4.2.1 Præ-accepterede løsninger på udførelse af udvendige overflader for sikring mod brandspredning til bygninger på anden grund.

Bygningsdel	Udvendige vægoverflader ¹⁾	Regnskærm	Mindste afstand fra bygning til skel mod nabo, vej- og stimidte
Ydervægge	Beklædning klasse K ₁ 10 / B-s1,d0 [klasse 1 beklædning]	-	2,5 m ²⁾
		Materiale klasse B-s1,d0 [klasse A materiale] ³⁾	2,5 m ²⁾
	Åbne facader eller glasfacader ⁵⁾	Materiale klasse D-s2,d2 [klasse B materiale] ⁴⁾	5,0 m
Tagdækning	Åbne facader eller glasfacader ⁵⁾	-	5,0 m
	Tagdækning klasse B _{ROOF} (t2) [klasse T tagdækning]	-	Ingen krav
	Tagdækning ringere end B _{ROOF} (t2) [klasse T tagdækning], herunder stråtag	-	10,0 m
Brandvæg ²⁾	Brandsikret stråtag ⁶⁾	-	5,0 m
	Bygningsdel klasse REI 120 / A2-s1,d0 [BS-bygningsdel 120]	-	Ingen krav

¹⁾ Udvendige vægoverflader på bygninger, hvor gulv i øverste er højst 22 m over terræn, kan udføres med tillægsklasse for røgproduktion som s2 i stedet for s1. Her gælder, at udvendige vægoverflader enten udføres som mindst beklædning klasse K₁ 10 / B-s2,d0 [klasse 1 beklædning] uden montering af regnskærm eller vægoverflade udføres med regnskærm som mindst materiale klasse B-s2,d0 med bagvedliggende beklædning som mindst beklædning klasse K₁ 10 / B-s1,d0 [klasse 1 beklædning]. Det er således kun den yderste del af vægoverfladen som kan udføres med tillægsklasse s2.

²⁾ Bygning, som placeres tættere på naboskel end 2,5 m, skal udføres med brandvæg mindst som bygningsdel klasse REI 120 / A2-s1,d0 [BS-bygningsdel 120], jf. afsnit 4.2.6.5. En brandvæg kan dog udføres med udvendig vægoverflade som mindst beklædning klasse K₁ 10 / B-s1,d0 [klasse 1 beklædning].

³⁾ Regnskærm materiale klasse B-s1,d0 [klasse A materiale] må kun anvendes i bygninger med gulv i øverste etage højst 22 m over terræn, jf. afsnit 4.2.4. Hvor gulv i øverste etage er mere end 22 m over terræn skal regnskærm udføres af materiale klasse A2-s1,d0 [ubrændbart materiale].

⁴⁾ Regnskærm materiale klasse D-s2,d2 [klasse B materiale] må kun anvendes i bygninger med 1 etage eller i bygninger, hvor gulv i øverste etage er højst 5,1 m over terræn, hvis bygningen er sprinklet, jf. afsnit 4.2.4.

⁵⁾ For en facade hvor mere end 50 % af facaden er åben eller udført i brandmæssig uklassificeret glas, betragtes ydervæggen som en åben facade eller glasfacade. Hvis bygningen er fuldsprinklet, kan afstanden fra bygning til skel mod nabo, vej- og stimidte nedsættes til 2,5 m.

⁶⁾ Et stråtag er brandsikret, hvis det er udført af traditionelle tagrør og tækket direkte, uden bagvedliggende hulrum, på en bagvedliggende bygningsdel klasse EI 30 [BD-bygningsdel 30] udført af materiale klasse D-s2,d2 [klasse B materiale]. Tagdækningen af strå fastgøres til underliggende bygningsdel med ubrændbart materiale.

En brandmæssig afstand måles vandret uden hensyn til terrænforskelle. Afstanden er den mindste fri afstand mellem en bygning og f.eks. skel mod nabo, jf. Figur 4.2.1.

De i Tabel 4.2.1 angivne afstande angår kun bygningens ydervæg mod f.eks. skel mod nabo. For tagudhæng, vindsheder, lætage over døre, gesimser og lignende mindre bygningsdele, kan afstanden nedsættes med 0,5 m i forhold til afstandene i Tabel 4.2.1.

En bygning med et ikke-brandsikkert stråtag skal placeres med en afstand på mindst 10,0 m til skel, vej- og stimidte, se Figur 4.2.1. Se i øvrigt afsnit 4.2.4 for krav til tagdækning og brandsikring af stråtag.

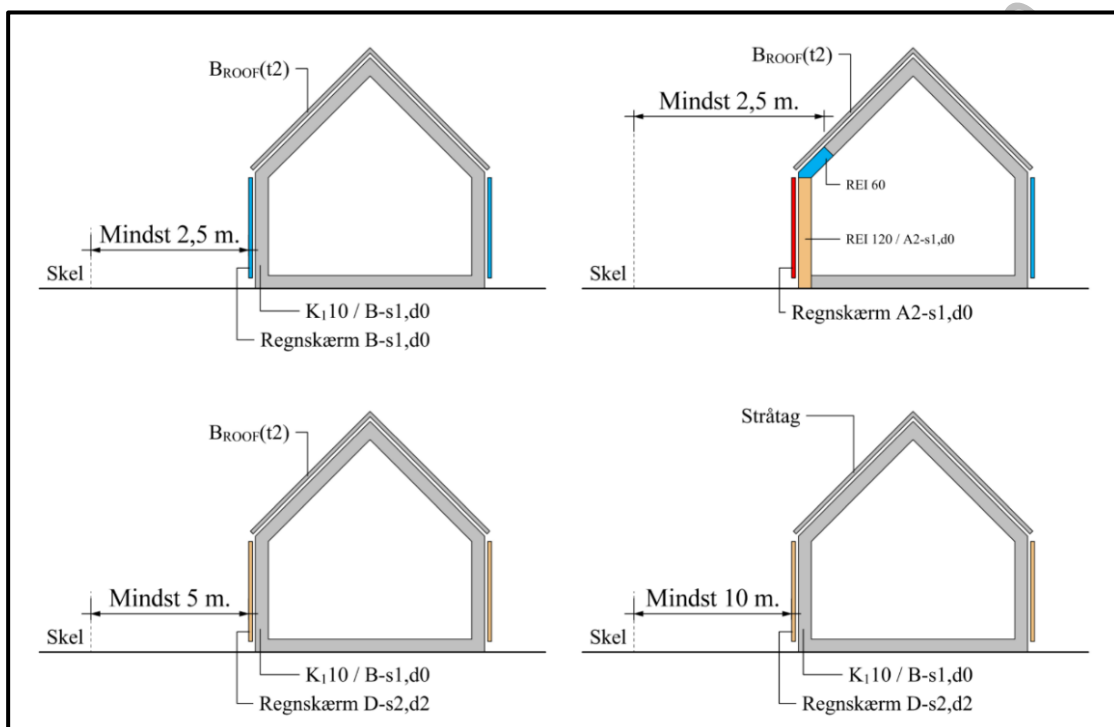

Figur 4.2.1 Afstande til skel mod nabo, vej- og stimidte fra bygningen ift. udvendige vægoverflader og tagdækning.

4.2.2 Afstande til andre bygninger på samme grund

Det fremgår af BR18 § 118, at bygninger på samme grund skal placeres i en sådan afstand til hinanden eller udføres på en sådan måde, at brandspredning mellem bygningerne begrænses i den tid, som er nødvendig for evakuering og redningsberedskabets indsats.

Bygninger på samme grund betragtes som én bygning med hensyn til opdeling i brandmæssige enheder, så som brandceller og brandsektioner, når afstanden mellem bygningerne er mindre end summen af de afstande, de enkelte bygninger skulle have til naboskel, jf. Figur 4.2.2. Figuren illustrerer afstanden mellem bygninger på samme grund, afhængig af de udvendige overflader, så de kan betragtes som brandmæssigt fritliggende. Der henvises i øvrigt til afsnit 4.2.4 for klassifikation af udvendige vægoverflader.

Tabel 4.2.2 Præ-accepterede løsninger på udførelse af udvendige vægoverflader for sikring mod brandspredning mellem bygninger på samme grund, for at de brandmæssigt kan betragtes som to brandmæssigt selvstændige bygninger.

Udvendige vægoverflader ¹⁾	Regnskærm på bygning	Regnskærm på andre bygninger på samme grund	Mindste afstand fra bygningen til andre bygninger på samme grund
	-	-	5,0 m
Beklædning klasse K ₁ 10 / B-s1,d0 [klasse 1 beklædning]	Materiale klasse B-s1,d0 [klasse A materiale] ³⁾	Materiale klasse B-s1,d0 [klasse A materiale] ³⁾	5,0 m
	Materiale klasse B-s1,d0 [klasse A materiale] ³⁾	Materiale klasse D-s2,d2 [klasse B materiale] ⁴⁾	7,5 m
	Materiale klasse D-s2,d2 [klasse B materiale] ⁴⁾	Materiale klasse D-s2,d2 [klasse B materiale] ⁴⁾	10 m
Brandsektion ²⁾	-	-	Ingen afstandskrav

- 1) Udvendige vægoverflader på bygninger, hvor gulv i øverste er højst 22 m over terræn, kan udføres med tillægsklasse for røgproduktion som s₂ i stedet for s₁. Her gælder, at udvendige vægoverflader enten udføres som mindst beklædning klasse K₁ 10 / B-s2,d0 [klasse 1 beklædning] uden montering af regnskærm eller vægoverflade udføres med regnskærm som mindst materiale klasse B-s2,d0 med bagvedliggende beklædning som mindst beklædning klasse K₁ 10 / B-s1,d0 [klasse 1 beklædning]. Det er således kun den yderste del af vægoverfladen som kan udføres med tillægsklasse s₂.
- 2) Bygning, som placeres tættere på naboskel end 2,5 m, skal udføres med brandvæg mindst som bygningsdel klasse REI 120 / A2-s1,d0 [BS-bygningsdel 120], jf. afsnit 4.2.6.5. En brandvæg kan dog udføres med udvendig vægoverflade som mindst beklædning klasse K₁ 10 / B-s1,d0 [klasse 1 beklædning].
- 3) Regnskærm materiale klasse B-s1,d0 [klasse A materiale] må kun anvendes i bygninger med gulv i øverste etage højst 22 m over terræn, jf. afsnit 4.2.4. Hvor gulv i øverste etage er mere end 22 m over terræn skal regnskærm udføres af materiale klasse A2-s1,d0 [ubrændbart materiale].
- 4) Regnskærm materiale klasse D-s2,d2 [klasse B materiale] må kun anvendes i bygninger med 1 etage eller i bygninger, hvor gulv i øverste etage er højst 5,1 m over terræn, hvis bygningen er sprinklet, jf. afsnit 4.2.4.

Bygninger med glasfacader skal udføres med indbyrdes afstand på mindst 10 m for at hindre brandspredning mellem bygninger på egen grund. Hvis begge bygninger er sprinklet, kan afstanden reduceres til mindst 5,0 m.

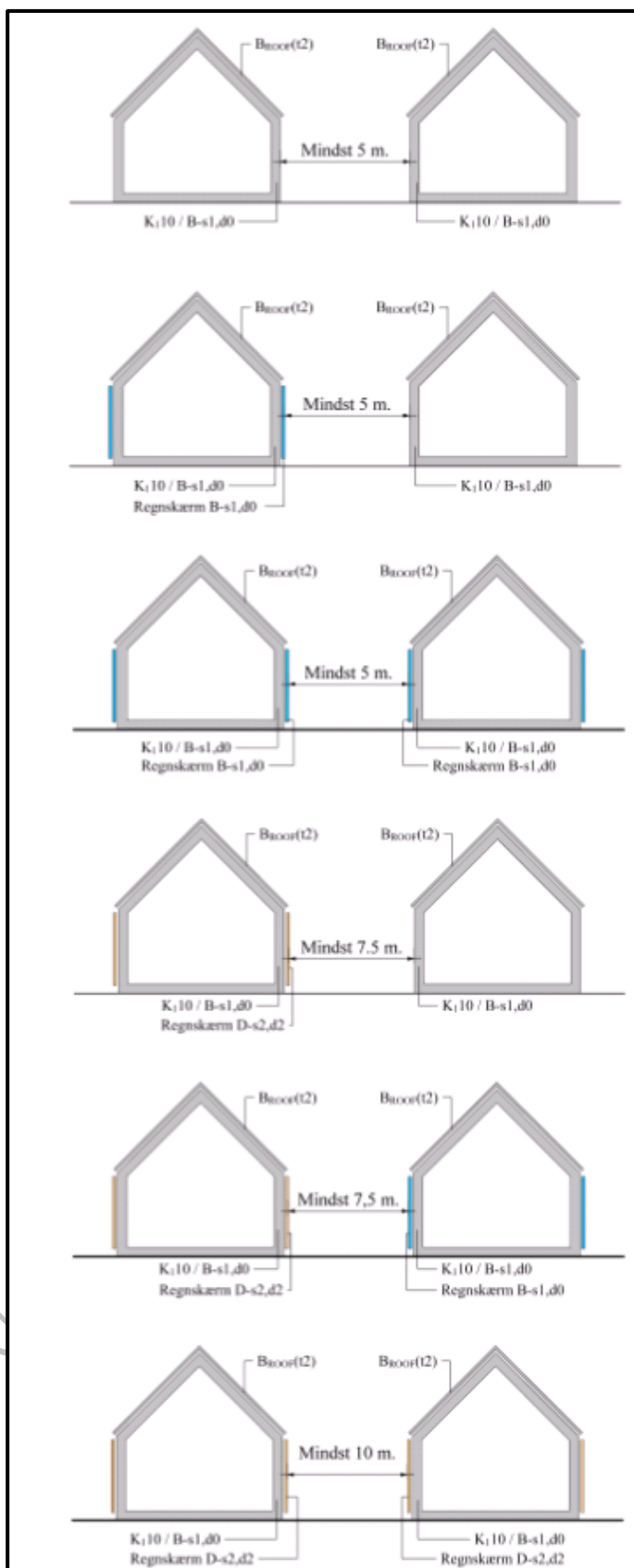

Ver. 1.1 og 1.2

Med

Figur 4.2.2 Mindste afstande mellem bygninger på samme grund i ft. udvendige vægoverflader for at bygningerne kan betragtes som brandmæssigt fritliggende. Alle klassifikationer er mindstekrav.

4.2.3 Isoleringsmaterialer

Det fremgår af BR18 § 104 at bygninger skal projekteres og udføres, så det sikres, at der i tilfælde af brand ikke sker væsentlig brand- og røgspredning. Isoleringsmaterialer skal anvendes med de begrænsninger, som materialeklassen for isoleringsmaterialerne giver, jf. de efterfølgende afsnit.

Ved et isoleringsmateriale forstås i denne sammenhæng ethvert materiale, der har en densitet, som er mindre end 300 kg/m³. Dette afsnit omfatter *ikke* andre plastbaserede byggevarer end de egentlige isoleringsmaterialer, f.eks. *ikke* eldåser og -rør, faldstammer, ventilationsdele, kabelisolering, montageskum og lignende.

Når der anvendes isoleringsmaterialer er det vigtigt, at de anvendes på en sådan måde, at de ikke bidrager til en øget risiko brand- eller røgspredning.

Der stilles ikke krav til isoleringsmaterialer, som anvendes i terrændæk, uanset bygningshøjden.

I nedenstående afsnit gives eksempler på anvendelse af isoleringsmaterialer. I eksemplerne er det klassifikation af selve isoleringsmaterialet som er gældende, og ikke en sammensat konstruktion som f.eks. sandwichelementer mm., som typisk er indstøbt i en stål/aluminiumsforskalling.

4.2.3.1 *Isoleringsmateriale mindst klasse A2-s1,d0 [ubrændbart materiale]*

Isoleringsmaterialer, der mindst opfylder kravene til materiale klasse A2-s1,d0 [ubrændbart materiale], kan anvendes uden begrænsninger.

4.2.3.2 *Isoleringsmateriale ringere end klasse A2-s1,d0 [Ubrændbart materiale]*

Ved udvendig isolering med isoleringsmateriale, som ikke mindst er materiale klasse A2-s1,d0 [ubrændbart materiale], skal isoleringsmaterialet afbrydes ved brandsektionsadskillende vægge og etageadskillelser, ved at disse føres ud til indersiden af den yderste beklædning, jf. afsnit 4.2.6.3.

Isoleringsmaterialer klassificeret som mindst B-s2,d0 kan anvendes som udvendig tagisolering ovenpå bygningsdel mindst klasse REI 60 / A2-s1,d0 [BS-bygningsdel 60] uanset bygningshøjden.

I forbindelse med evt. åbninger i højereliggende bygningsdele, skal udvendig tagisolering sikres svarende til høj/lav brandsmitte. Isoleringsmateriale klassificeret som mindst B-s2,d0 [Klasse A materiale] med en afdækning af et brandbeskyttelsessystem mindst som klasse K₂ 60 / A2-s1,d0 [60 minutters brandbeskyttelsessystem] i en afstand af mindst 5,0 m fra den højereliggende bygningsdel, anses i dette tilfælde for at sikre mod høj/lav brandsmitte uanset bygningshøjden.

Udvendig tagisolering i forbindelse med brandkammerstatning skal udføres i materiale klassificeret som mindst B-s2,d0 [Klasse A materiale] med en afdækning af et brandbeskyttelsessystem mindst som klasse K₂ 60 / A2-s1,d0 [60 minutters brandbeskyttelsessystem] uanset bygningshøjden.

Gennemføringer i isoleringsmaterialer skal sikres med et brandbeskyttelsessystem klasse K₂ 60 / A2-s1,d0 [60 minutters brandbeskyttelsessystem].

4.2.3.3 *Isoleringsmateriale mindst klasse B-s1,d0 [klasse A materiale]*

Isoleringsmaterialer, der mindst opfylder kravene til materiale klasse B-s1,d0 [klasse A materiale], kan anvendes uden begrænsninger i bygninger omfattet af dette bilag, hvor gulv i øverste etage er højst 22 m over terræn.

4.2.3.4 *Isoleringsmateriale ringere end klasse B-s1,d0 [klasse A materiale]*

I bygninger hvor gulv i øverste etage er mere end 5,1 m over terræn, med isoleringsmateriale ringere end materiale klasse B-s1,d0 [klasse A materiale], skal de bærende konstruktioner udføres af mindst materiale klasse A2-s1,d0 [ubrændbart materiale].

4.2.3.5 *Isoleringsmateriale mindst klasse D-s2,d2 [klasse B materiale]*

Isoleringsmaterialer, der mindst opfylder kravene til materiale klasse D-s2,d2 [klasse B materiale], kan anvendes i bygninger hvor gulv i øverste etage er højst 22 m over terræn, med de begrænsninger, der i den konkrete sammenhæng gælder for alle andre materialer, under hensyn til bygningens højde, bærende konstruktioner, brandmæssige adskillelser og anvendelse af bygningsdele.

4.2.3.6 *Isolering ringere end materiale klasse D-s2,d2 [klasse B materiale]*

Isoleringsmaterialer, der ikke mindst er materiale klasse D-s2,d2 [klasse B materiale], må anvendes i bygninger, hvor gulv i øverste etage er højst 22 m over terræn, under de forhold, der er beskrevet i Tabel 4.2.3, under hensyn til bygningens højde, bærende konstruktioner, brandmæssige adskillelser og anvendelse af bygningsdele.

Med ændringsmarkeringer ml. ver. 1.1.2016-1.2

Tabel 4.2.3 Præ-accepterede løsninger på anvendelse af isoleringsmaterialer, som ikke mindst er materiale klasse D-s2,d2 [klasse B materiale], i bygninger hvor gulv i øverste etage er højst 22 m over terræn.

Anvendelse af isoleringsmaterialer som ikke mindst er materiale klasse D-s2,d2 [klasse B materiale] i bygninger hvor gulv i øverste etage er højst 22 m over terræn	
<p>Ovenpå etageadskillelser, som er mindst bygningsdel klasse REI 60 / A2-s1,d0 [BS-bygningsdel 60], når gulvet er mindst \ominusgulvbelægning klasse D_{fl}-s1 [klasse G gulvbelægning]. Brandadskillende vægge skal føres helt ned til etagedækket.</p>	
Vægge og lofter i bygninger	
<p>Hvis isoleringsmaterialet på begge sider af en lodret bygningsdel er afdækket med mindst bygningsdel klasse (R)EI 30 / A2-s1,d0 [BS-bygningsdel 30].</p>	
Anvendelse af isoleringsmaterialer som ikke mindst er materiale klasse D-s2,d2 [klasse B materiale] i bygninger hvor gulv i øverste etage er højst 12,0 m over terræn	
<p>Hvor isoleringsmaterialet er afdækket med mindst beklædning klasse K₁ 10 / B-s1,d0 [klasse 1 beklædning] langs begge sider af en lodret bygningsdel og langs undersiden af en vandret eller skråtstillet bygningsdel, såfremt der ikke er hulrum mellem isoleringsmaterialet og beklædningen.</p>	
<p>Hvor isoleringsmaterialet er afdækket med mindst bygningsdel klasse EI 30 [BD-bygningsdel 30] langs begge sider af en lodret bygningsdel og langs undersiden af en vandret eller skråtstillet bygningsdel.</p>	

Tabel 4.2.3 (fortsat) Præ-accepterede løsninger på anvendelse af isoleringsmaterialer, som ikke mindst er materiale klasse D-s2,d2 [klasse B materiale], i bygninger hvor gulv i øverste etage er højst 22 m over terræn.

Udvendig tagisolering med isoleringsmaterialer som ikke mindst er materiale klasse D-s2,d2 [klasse B materiale] i bygninger hvor gulv i øverste etage er højst <u>229,6</u> m over terræn	
<p>Isoleringsmateriale som ikke mindst er materiale klasse D-s2,d2 [klasse B materiale] kan anvendes i tagkonstruktioner, såfremt den underliggende del af tagkonstruktionen er mindst bygningsdel klasse EI 30 [BD-bygningsdel 30] og isoleringsmaterialet er afsluttet med tagdækning klasse $B_{ROOF}(t2)$ [klasse T tagdækning].</p>	<p>The diagram shows a cross-section of a roof assembly. It consists of a top layer labeled $B_{ROOF}(t2)$ (roof covering) and a bottom layer labeled 'Isolering REI/EI 30' (insulation). The insulation layer is shown in light blue, and the roof covering is in a darker blue. The diagram is enclosed in a rectangular frame with dashed lines on the sides.</p>

4.2.3.7

Bygninger med tagdækning ringere end klasse $B_{ROOF}(t2)$ [klasse T tagdækning]

Hvor der i en bygning anvendes stråtag som tagdækning (tagdækning ringere end tagdækning klasse $B_{ROOF}(t2)$ [klasse T tagdækning]), skal der anvendes isoleringsmateriale, som mindst er materiale klasse B-s1,d0 [klasse A materiale].

4.2.3.8

Inddækning af isoleringsmaterialer

Isoleringsmaterialer, som ikke mindst er materiale klasse D-s2,d2 [klasse B materiale], skal inddækkes langs alle bygningsdelenes flader både lodret og vandret, så isoleringsmaterialet ingen steder er blotlagt. Inddækning skal ligeledes ske langs bygningsdelenes kanter og langs åbninger i bygningsdelene, f.eks. langs sokkel og langs åbninger til vinduer og døre, men også ved udtag til ventilation mv. Figur 4.2.3 viser eksempler på områder, hvor det bl.a. er vigtigt, at der ved monteringen sker en forsvarlig inddækning.

Det skal ligeledes sikres at afslutningen mellem inddækning og den øvrige konstruktion lukkes tæt, eksempelvis med en brandfuge eller stoppes med ubrændbar isolering.

Facadesystemer skal monteres som beskrevet i monteringsanvisningen fra leverandøren.

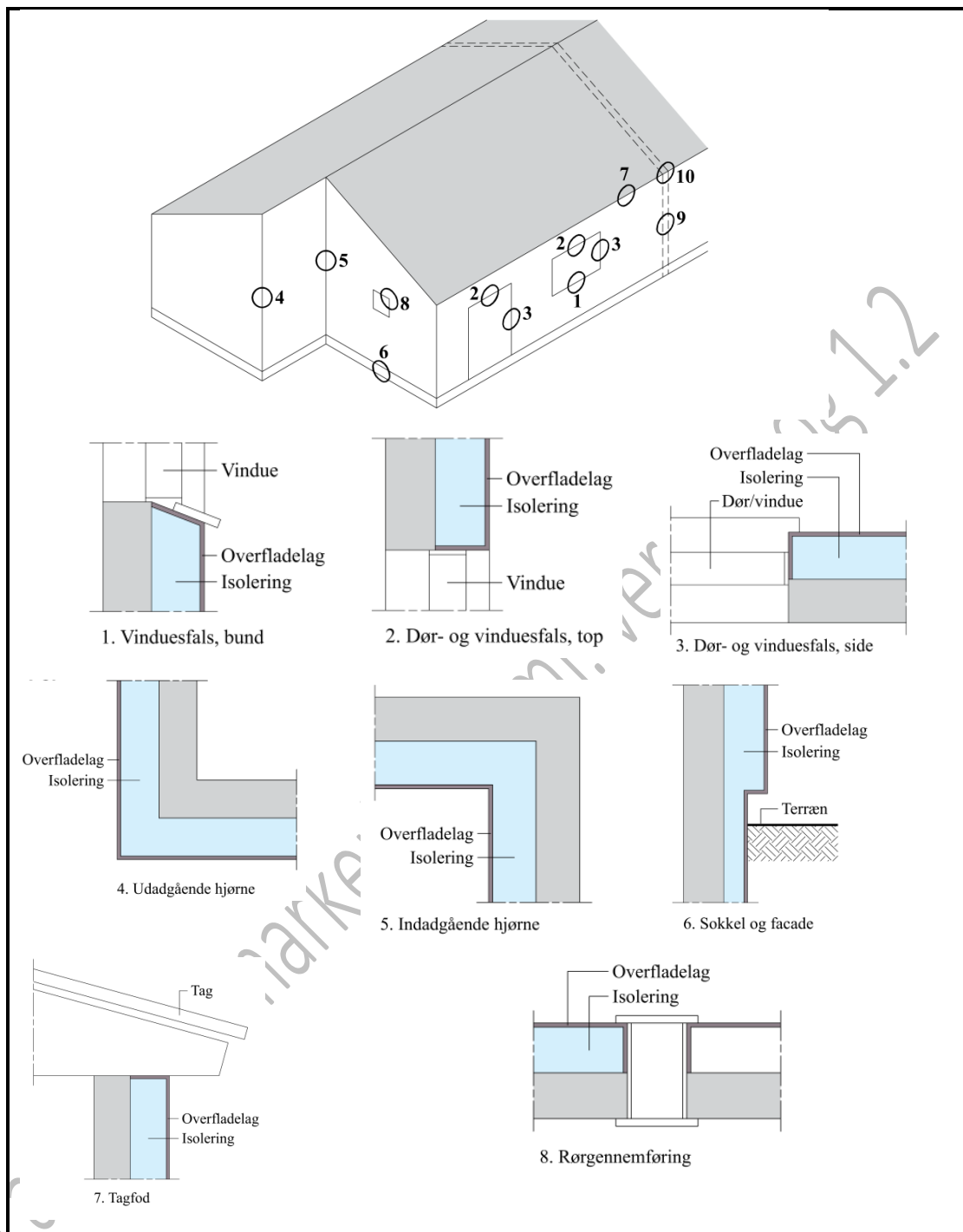

Figur 4.2.3 Præ-accepterede løsninger, hvor det er vigtigt at sikre, at overfladelag (inddækningen) af isoleringsmaterialet, som ikke mindst er materiale klasse D-s2,d2 [klasse B materiale], er korrekt udført.

Ved ventilerede tagrum skal der tillige sikres en forsvarlig inddækning, jf. Figur 4.2.4.

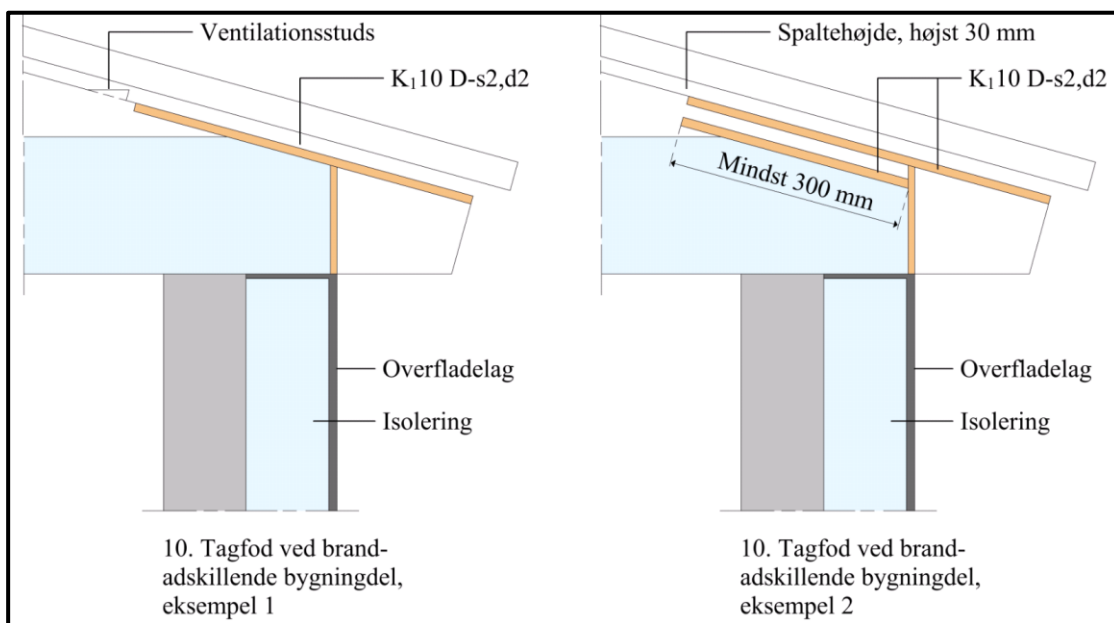

Figur 4.2.4 Ventilerede tagrum – præ-accepterede løsninger på inddækning af isoleringsmateriale i vægge og tagkonstruktion, som ikke mindst er materiale klasse D-s2,d2 [klasse B materiale], ved tagudhæng.

4.2.3.9

Udvendig isolering af fritliggende bygninger i én etage

Til udvendig isolering af brandmæssigt fritliggende bygninger i én etage med ydervægge af letbeton, beton eller murværk er det tillige muligt at anvende isoleringsmateriale, som ikke mindst er materiale klasse D-s2,d2 [klasse B materiale], afsluttet med et pudssystem eller tilsvarende udvendige overfladelag, som for eksempel natursten, keramik, mursten, beton og letbeton. Leverandøren skal kunne dokumentere, at overfladelag og isolering er prøvet som et samlet facadesystem, og at systemet kan overholde følgende kriterier ved prøvning efter den svenske brandprøvningsmetode SP FIRE 105:

- 1) Brandspredning på overfladen samt i væggen skal begrænses til underkant vinduet 2 etager over brandrummet.
- 2) Der må ikke falde store dele ned, f.eks. store pudsstykker, plader eller lignende, som kan udgøre en fare for personer under evakuering eller for redningsmandskabet.
- 3) Der må ikke opstå flammer udvendigt, som kan give anledning til antændelse af tagudhæng beliggende over vinduet 2 etager over brandrummet.
Røggastemperaturen umiddelbart under tagudhængen må ikke overstige 500 °C i en sammenhængende periode i mere end 2 minutter eller 450 °C i mere end 10 minutter.

Det skal sikres, at overfladerne på systemer med isoleringsmaterialer, der ikke mindst er materiale klasse D-s2,d2 [klasse B materiale] er robuste over for de oftest forekommende belastninger, så sandsynligheden for at der opstår skader, som forringer brandsikkerheden minimeres. Systemernes robusthed skal eftervises af leverandøren ved anvendelse af *ISO 7892: 1988, Vertical building elements – Impact resistance tests – Impact bodies and general test procedures*, som beskrevet i *ETAG 004: 2000 Guideline for European technical approval of external thermal insulation composite systems with rendering*.

Ved montage af isoleringsmateriale, der ikke mindst er materiale klasse D-s2,d2 [klasse B materiale] skal risikoen for antændelse af isoleringsmaterialet minimeres. Det kan derfor være hensigtsmæssigt at isoleringsmaterialet løbende afdækkes under byggeprocessen og eventuelle antændelseskilder holdes under kontrol.

Ved udvendig isolering med isoleringsmateriale, som ikke mindst er materiale klasse A2-s1,d0 [ubrændbart materiale], skal dette afbrydes ved brandsektionsafgrænsende vægge og etageadskillelser ved at disse føres ud til indersiden af den yderste beklædning, jf. afsnit 4.2.6.3.

4.2.4 Udvendige overflader på vægge og tage

Det fremgår af BR18 § 117, at ydervægge og tage skal projekteres og udføres, så det sikres:

- 1) At brandspredning i og på ydervægge og tage begrænses.
- 2) At der i bygninger med flere end en brandmæssig enhed, ikke sker brandspredning mellem de forskellige brandmæssige enheder via ydervægge og tage i den tid, som er nødvendig for evakuering og redningsberedskabets indsats.
- 3) At ydervægge ikke udvikler uacceptable mængder af brændende dråber og partikler.
- 4) At der ikke sker nedfald af dele af ydervæggen, som kan medføre risiko for skade på personer i den tid, som er nødvendig for evakuering og redningsberedskabets indsats.

Funktionskravet skal sikre, at en brand ikke kan sprede sig via udvendige overflader, så der f.eks. kan ske brandspredning mellem forskellige brandmæssige enheder på forskellige etager. Bygningens højde og evt. brandtekniske installationer har betydning for, hvilke overflader der bør vælges.

De brandmæssige krav til udvendige overflader afhænger, ud over af bygningens afstand til skel mod nabo, vej- eller stimidte, også af den indbyrdes frie afstand mellem bygninger på egen grund samt af bygningens højde. Alle udvendige vægoverflader på en bygning skal udføres mindst med en beklædning klasse K₁ 10 / B-s1,d0 [klasse 1 beklædning]. Uden på beklædningen kan der monteres en regnskærm.

Udvendige overflader herunder udvendige vægoverflader og regnskærme samt tagdækning skal udføres iht. Tabel 4.2.4.

Tabel 4.2.4 Præ-accepterede løsninger på udførelse af udvendige vægoverflader og tagdækning ift. bygningens højde og placering i forhold til skel mod nabo, vej- eller stimidte samt af den indbyrdes afstand til bygninger på egen grund.

Bygningsdel	Brandteknisk klassifikation	Bemærkninger
Ydervægge	Beklædning klasse K ₁ 10 / B-s1,d0 [klasse 1 beklædning] ¹⁾	Alle bygninger
Regnskærm	Materiale klasse D-s2,d2 [klasse B materiale]	Bygninger med 1 en etage Bygninger, hvor gulv i øverste etage er højst 5,1 m over terræn, hvis bygningen er sprinklet
	Materiale klasse B-s1,d0 [klasse A materiale] ¹⁾	Bygninger, hvor gulv i øverste etage er højst 22 m over terræn. Mindre partier med et samlet areal på højst 20 % af ydervæggens areal og jævnt fordelt, kan udføres med regnskærm som materiale klasse D-s2,d2 [klasse B materiale]. Partierne placeres, så risikoen for brandspredning fra en brandmæssig enhed til en anden enhed minimeres, se Figur 4.2.5
	Materiale klasse A2-s1,d0 [ubrændbart materiale]	Alle bygninger
Tagdækning	Tagdækning klasse B _{ROOF} (t2) [klasse T tagdækning]	Alle bygninger
	Brandsikret stråtag ²⁾	Bygninger med gulv i øverste etage højst 5,1 m over terræn
Tagterrasser og flugtveje over tag	D-s2,d2 [klasse B materiale] eller T tagdækning klasse B _{ROOF} (t2) [klasse T tagdækning]	Skal holdes 2,5 m fra naboskel, hvis der ikke er brandkam

¹⁾ Udvendige vægoverflader på bygninger, hvor gulv i øverste er højst 22 m over terræn, kan udføres med tillægsklasse for røgproduktion som s2. Her gælder, at udvendige vægoverflader enten udføres som mindst beklædning klasse K₁ 10 / B-s2,d0 uden montering af regnskærm eller vægoverflade udføres med regnskærm som mindst materiale klasse B-s2,d0 med bagvedliggende beklædning som mindst beklædning klasse K₁ 10 / B-s1,d0 [klasse 1 beklædning]. Det er således kun den yderste del af vægoverfladen som kan udføres med tillægsklasse s2.

²⁾ Stråtaget skal nedefra sikres med en bygningsdel klasse EI 30 [BD-bygningsdel 30]. Eventuelle hulrum mellem stråtaget og bygningsdelen må ikke overstige 100 mm. Alle hulrum skal være lukket langs tagdækningens kanter med mindst materiale klasse A2-s1,d0 [ubrændbart materiale]. Alle lodrette brandcelleadskillelser skal føres op i tæt forbindelse med EI 30-adskillelsen [BD-bygningsdel 30] under stråtaget.

Der stilles ikke krav til reaktion på brandegenskaberne for yderdøre, vinduer, ventilationsriste og lignende.

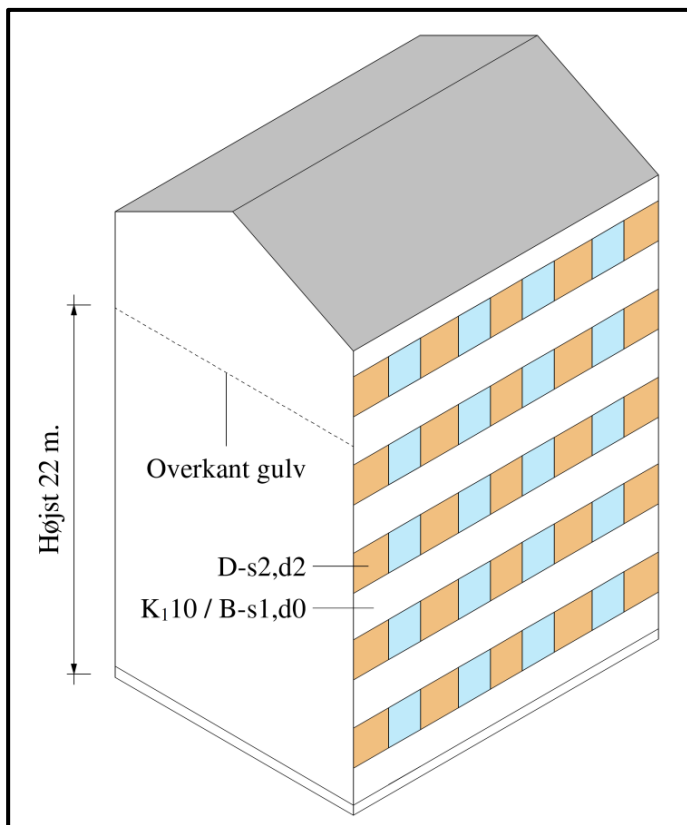

Figur 4.2.5 Præ-accepteret løsning på mindre dele af ydervæggens areal udført med regnskærm, mindst som materiale klasse D-s2,d2 [klasse B materiale]. Det samlede areal må højst udgøre 20 % af ydervæggens areal.

En skrånende facade på øverste etage defineres brandmæssigt som vægoverflade eller tagkonstruktion afhængigt af hældningen. En udad skrånende facade betragtes altid som en udvendig vægoverflade, mens en indad skrånende facade betragtes som et tag, såfremt facaden hælder med mere end 10 grader, jf. Figur 4.2.6.

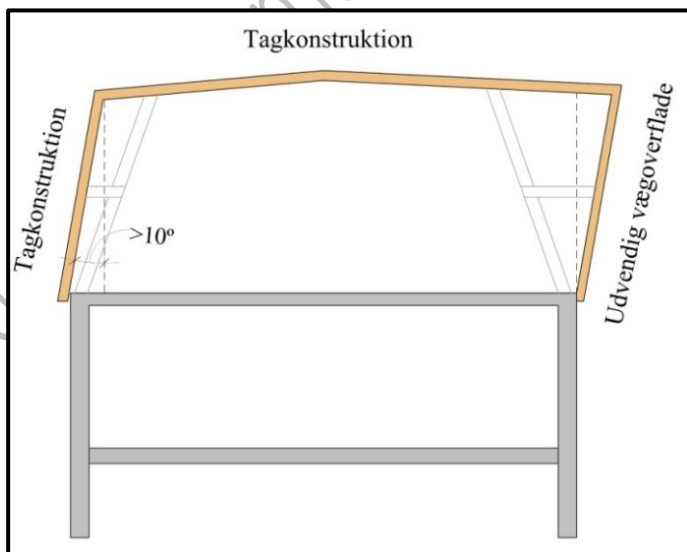

Figur 4.2.6 Definition af skrånende facade som hhv. udvendig vægoverflade og tagkonstruktion, gældende for øverste etage.

Der er ofte et ønske om at anbringe en regnskærm uden på en udvendig vægoverflade. Den udvendige overflade, hvorpå regnskærm monteres, skal jf. Tabel 4.2.4 være mindst

beklædning klasse K₁ 10 / B-s1,d0 [klasse 1 beklædning]. En regnskærm har et bagved liggende ventileret hulrum, se Figur 4.2.7. Ophængningssystemet for en regnskærm betragtes som en del af regnskærmen. En regnskærm kan, alt efter udførelsen, medføre en øget risiko for brandspredning. Risikoen for brandspredning skal reduceres ved, at regnskærmen (inklusive ophængningssystemet) udføres af materialeklasse, som anført i Tabel 4.2.4. For bygninger hvor gulv i øverste etage er højst 22 m over terræn, kan ophængningssystemet dog udføres af materiale mindst som materiale klasse D-s2,d2 [klasse B materiale], hvis ophængningssystemets frie overflade udgør højst 10 % af den samlede frie overflade i det ventilerede hulrum. Den frie overflade for ophængningssystemet skal beregnes som angivet på Figur 4.2.8.

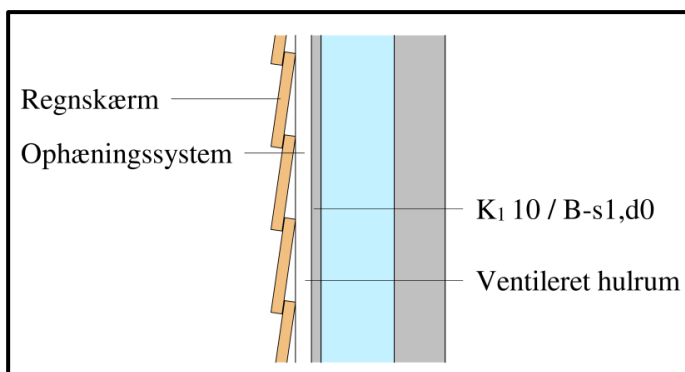

Figur 4.2.7 Regnskærm uden på ydervæg, med ventileret hulrum.

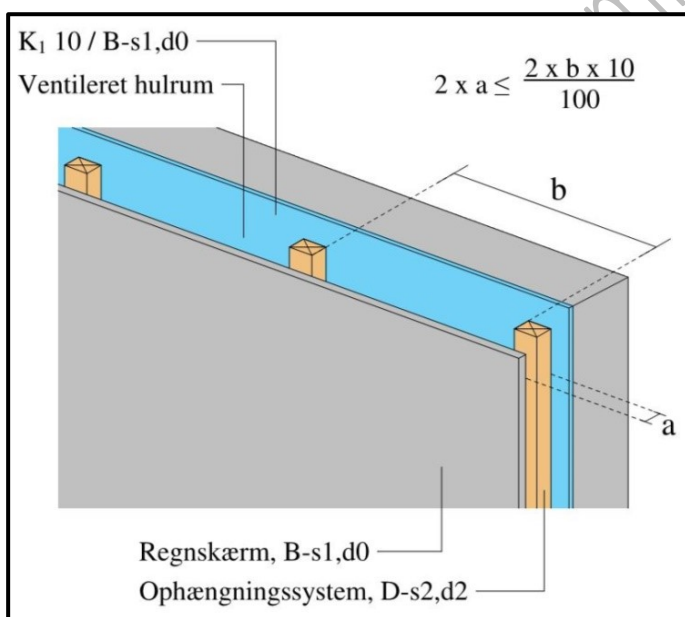

Figur 4.2.8 Beregningsmetode til den frie overflade for en regnskærms ophængningssystem. Alle klassifikationer er mindstekrav.

Når en regnskærm anvendes uden på en ydervæg, i overensstemmelse med Tabel 4.2.4, skal det ventilerede hulrum bag ~~lukkede~~ regnskærme sikres mod brandspredning over bygningens brandsektionsafgrænsende vægge og ~~ved~~ etageadskillelsers forbindelse med ydervæg, ved at der etableres brandstop disse steder. Med denne løsning bør fugttechniske forhold tages i betragtning.

Gulvbelægningen på tagterrasser og i flugtveje over tag skal udføres som tagdækning B_{ROOF} (t2) [klasse T tagdækning] eller materiale klasse D-s2,d2 [klasse B materiale].

4.2.5 Risiko for antændelse

Der kan være forskellige årsager til, at der opstår en brand i en bygning, f.eks. kan det ske på grund af en uhensigtsmæssig brug af bygningen eller placeringen af de tekniske installationer.

Tilfredsstillende sikkerhed mod en brands opståen kan f.eks. ske ved at det sikres, at høj temperatur, varmestråling og gnister ikke forekommer, og dermed ikke kan medføre brand i nærliggende bygningsdele eller fast inventar.

Det fremgår af BR18 §105, at installationer, affaldsrum, eltavler, ladestationer, fyringsanlæg, aftrækssystemer og tilsvarende tiltag, der kan medføre en særlig risiko for antændelse, skal placeres og udføres i bygningen, så risikoen, for at en brand opstår og spreder sig, minimeres.

Der skal i den forbindelse tages hensyn til såvel antændelsesmuligheder, den forventede brandudvikling og brandbelastning.

El-tavler skal placeres i en selvstændig brandcelle, såfremt de ikke kan betegnes som lægmandsbetjente, jf. installationsbekendtgørelsen DS/HD 60364 serien [og DS/EN 61439-standardserien for lavspændingstavler](#). Ydermere bør mindre undertavler, som er placeret i flugtvejsgange, være placeret i et lukket stålkabinet. El-tavler må ikke placeres i flugtvejstrapper.

Af BR18 §106 fremgår det, at det skal sikres, at rørgennemføringer, ventilationskanaler og lignende foranstaltninger, til bortledning af varm røg, ikke bidrager til antændelse af bygningsdele. Derudover skal overfladetemperaturen på brændbart materiale holdes så lav, at der ikke er fare for antændelse. Dette kan sikres ved at holde en tilstrækkelig afstand til brændbart materiale. For ildsteder og aftrækssystemer er afstanden til brændbart materiale ofte bestemt via ydelsesdeklarationen fra CE-mærkningen, hvor der kan være angivet en afstand til brændbart materiale.

4.2.6 Inddeling i brandmæssige enheder samt brandadskillende bygningsdele

Det fremgår af BR18 §111, at byggeri kan opdeles i en eller flere brandmæssige enheder. Opdelingen i brandmæssige enheder skal sikre, at flugtvejene kan anvendes i den tid, der er nødvendig for evakuering og redning af personer i et byggeri, og så der ikke sker væsentlig brandspredning. Derudover fremgår det af BR18 §112, at bygningsafsnit i forskellige anvendelseskategorier skal udgøre selvstændige brandmæssige enheder.

Opdeling af en bygning i selvstændige brandmæssige enheder kan både have til formål at sikre flugtvejene for de personer, der opholder sig i bygningen, samt sikre redningsberedskabets muligheder for at gennemføre en forsvarlig rednings- og slukningsindsats.

Opdeling i brandmæssige enheder skal ske, så områder med forskellig personrisiko og/eller brandrisiko udgør selvstændige brandmæssige enheder. En bygning eller en brandsektion kan, jf. denne vejlednings *Kapitel 1: Generelt om sikkerhed ved brand*, opdeles i flere forskellige brandmæssige enheder med forskellige anvendelseskategorier.

4.2.6.1 Brandsektioner

Bygningsdele, der afgrænser en brandsektion, skal udføres med en brandmodstandsevne som mindst bygningsdel klasse EI 60 / A2-s1,d0 [BS-bygningsdel 60] eller alternativt, mindst som bygningsdel klasse EI 60 / D-s2,d2 [BD-bygningsdel 60] [klasse B materiale] udført med mindst beklædning klasse K₂ 60 / A2-s1,d0 [60 minutters brandbeskyttelsessystem], afhængigt af bygningens højde til gulv i øverste etage.

Præ-accepterede løsninger på bygningsafsnit, som skal udføres som selvstændige brandsektioner, er:

1. Kontorlokale(r) med tilhørende gange, arkivrum, depotrum og lignende rum med direkte tilknytning til de pågældende afsnit

2. Garage med areal større end 150 m²
3. Kælderfunktion
4. Indeliggende fælles affaldsrum
5. Flugtvejstrapper
6. Sprinklercentral

I bygninger, hvor gulv i øverste etage højst er 12,0 m over terræn, kan bygningsdele, som afgrænser en brandsektion, enten udføres med en brandmodstandsevne, som mindst:

1. Bygningsdel klasse EI 60 / A2-s1,d0 [BS-bygningsdel 60] eller
2. Bygningsdel klasse EI 60 / D-s2,d2 [BD-bygningsdel 60] [klasse B materiale] udført med mindst beklædning klasse K₂ 60 / A2-s1,d0 [60 minutters brandbeskyttelsessystem] eller
3. Bygningsdel klasse EI 60 / D-s2,d2 [BD-bygningsdel 60] [klasse B materiale] udført med mindst brandbeskyttende beklædning udført af materialeklasse A2-s1,d0, og det dokumenteres, jf. DS/EN 1995-1-2, at der ikke sker indebrænding af træet i de første 60 minutter af en standardbrandpåvirkning

Ved etageadskillelser kan sikringen alene foretages i forhold til en brand under etageadskillelsen.

I bygninger, ~~hvormed~~ gulv i øverste etage er mere end 12,0 m ~~og højst 45,0 m~~ over terræn, skal de bygningsdele, som afgrænser en brandsektion, udføres med en brandmodstandsevne, som mindst bygningsdel klasse EI 60 / A2-s1,d0 [BS-bygningsdel 60].

For trapperum med flugtvejstrapper gælder der dog, at de brandsektionsadskillende vægge mod trapperum skal udføres som mindst bygningsdel klasse EI 120 / A2-s1,d0 [BS-bygningsdel 120], i bygninger, med gulv i øverste etage mere end 22 m.

For at sikre mod at der sker brandspredning til store områder i bygningsafsnit, skal disse enten opdeles i mindre brandsektioner eller udføres med automatisk sprinkleranlæg. Tabel 4.2.5 angiver acceptable størrelser for henholdsvis sprinklede og ikke-sprinklede brandsektioner.

[Begrænsning af ikke-sprinklede brandsektioner skal tillige sikre redningsberedskabernes indsatsmuligheder.](#)

Tabel 4.2.5 Præ-accepterede løsninger for brandsektionsstørrelser for bygningsafsnit med kontorer.

	Maksimalt etageareal af ikke-sprinklet brandsektion, (BR18 § 123)	Maksimalt etageareal af sprinklet brandsektion (BR18 § 123)
Bygningsafsnit beliggende i bygninger i én etage	5.000 m ²	10.000 m ²
Bygningsafsnit i bygninger i mere end én etage	2.000 m ²	10.000 m ²
Bygningsafsnit i bygninger hvor gulv i øverste etage er mere end 22 m over terræn	Altid ¹⁾	<u>10.000 m²</u>

¹⁾ Lempelse angivet i afsnit 4.2.6.2.

4.2.6.1.1 Stabilitet af brandsektionsadskillende vægge under brand

En brandsektionsadskillelse kan i tilfælde af brand blive påvirket på den ene eller den anden side alt efter, hvor branden er opstået. For at en brandsektionsadskillelse under brand kan medvirke til at hindre brandspredning, er det vigtigt, at den udføres, så den bevarer sin stabilitet, uanset fra hvilken side den brandpåvirkes.

Sammenbygninger af brandsektionsvægge og etageadskillelser skal udformes så der er mulighed for udvidelse, så temperaturdeformationerne kan optages uden at brandsektionsvæggen bliver kritisk belastet og at sammenbygningens integritet dermed forringes. For en etageadskillelse/tagkonstruktion af beton og/eller stål kan temperaturdeformationen (nedbøjningen) ofte sættes til 1/50 af etageadskillelsens/tagkonstruktionens spændvidde. For tilsvarende bygningsdele af træ kan nedbøjningen sættes til 1/100 af bygningsdelens spændvidde. Ved sammensatte konstruktioner må spændvidden og den maksimale nedbøjning bestemmes for den samlede konstruktion.

4.2.6.2 *Lodret brandspredning*

Det fremgår af BR18 § 117, at ydervægge skal projekteres og udføres så det sikres, at der ikke sker brandspredning mellem de forskellige brandmæssige enheder via ydervægge i den tid, som er nødvendig for evakuering og redningsberedskabets redningsindsats, normalt 60_minutter.

I bygninger med gulv i øverste etage mere end 22 m over terræn skal lodret brandspredning via vinduesåbninger forhindres ved, at bygningen enten er udført med automatisk sprinkleranlæg eller ved, at bygningen udføres med brystninger mellem hver etageadskillelse, som udgør en brandcelle eller brandsektionsadskillelse. Størrelsen af den enkelte brandcelle må ikke overstige 150 m², når bygningen ikke er sprinklet. Brystningerne skal have en højde mellem etageadskillelsen på mindst 1,2 m og skal udføres som mindst bygningsdel klasse E 30 [F-bygningsdel 30]. Brystningshøjden måles fra overkant vindue i den underliggende etage til underkant vindue i den overliggende etage.

Ved altaner kan brandspredning fra underliggende etager hindres ved anvendelse af en løsning som fremgår af Figur 4.2.9. Dette sikres enten ved at undersiden af altaner, som ikke mindst er materiale klasse A2-s1,d0 [Ubrændbart materiale], udføres med en tæt plade af mindst materiale klasse A2-s1,d0 [ubrændbart materiale] med et smeltepunkt på mindst 850 grader, eller udføres mindst som beklædning klasse K₁ 10 / B-s1,d0 [klasse 1 beklædning]. Der kan dog, hvis det byggeteknisk er nødvendigt, accepteres en mindre åbning mellem altanplade og facade på højst 10 mm.

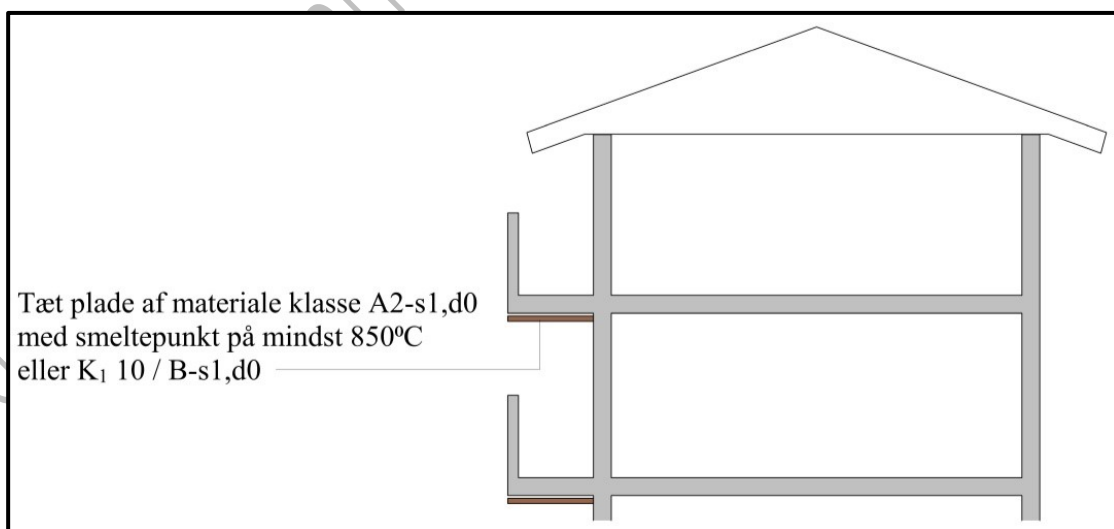

Figur 4.2.9 Altan, som ikke er mindst materiale klasse A2-s1,d0, skal sikres mod brandspredning fra underliggende etage.

Bygninger, hvor der ved brandsektionsadskillelsen er forskellig bygningshøjde, skal sikres mod høj/lav brandsmitte, se Figur 4.2.10. Dette kan gøres ved at:

1. Brandsektionsvæggen føres op over tag på den højere bygning og udføres uden åbninger i hele væggen højde til tagniveau for den højere bygning.
eller

2. Taget og tagets bærende konstruktion over den lavere bygning udføres mindst som bygningsdel klasse REI 60 [BD-bygningsdel 60] uden åbninger inden for en afstand af mindst 5,0 m fra den højere bygning.

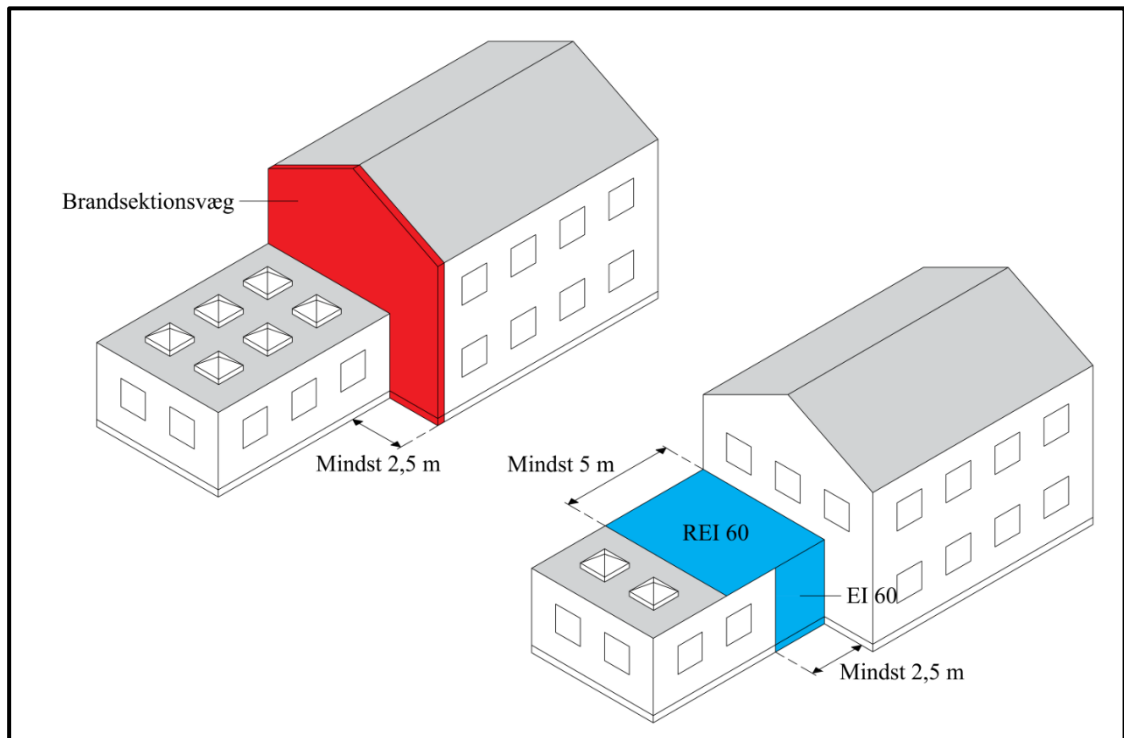

Figur 4.2.10 Bygninger, hvor der ved brandsektionsvæggen er forskellig bygningshøjde, skal sikres som angivet mod høj/lav brandsmitte.

Placeres der ovenlys eller lignende der hvor tagfladen sikres mod risiko for høj/lav brandsmitte, jf. Figur 4.2.10, skal disse udføres med en klassifikation svarende til sikringens brandmodstandsevne. Der kan ikke placeres oplukkelige ovenlys i dette område.

4.2.6.3

Vandret brandspredning/vinkelsmitte ved brandadskillelser

Det fremgår af BR18 § 117, at der ikke må kunne ske brandspredning mellem forskellige brandmæssige enheder via ydervægge i den tid, som er nødvendig for evakuering og redning.

Det er vigtigt at være opmærksom på, at en brand også kan sprede sig vandret rundt om de brandadskillende vægge, f.eks. via ydervægsbeklædning, tagudhæng og lignende.

Det er også vigtigt, at brandsektionsvægge og etagedæk føres ud til indersiden af den udvendige beklædning, og at tagudhæng, altangangsoverdækninger mv., som passerer en brandadskillende væg, afbrydes eller på anden måde sikres ud for væggen. Såfremt der er monteret regnskærm ud for brandsektionen skal denne afbrydes korrekt for ikke at få brandspredning via denne, [jf. afsnit 4.2.4](#).

For at sikre mod brandspredning ved en ydervæg, skal sammenbygningen af den brandadskillende bygningsdel (væg eller etagedskillelse) udføres på en af følgende måder, jf. Figur 4.2.11.

1. For ydervægge, der er sammenbyggede af materialer ringere end klasse A2-s1,d0 skal den brandadskillende bygningsdel føres frem til indersiden af den udvendige beklædning.
2. For ydervægge, udført udelukkende af klassificerede materialer som A2-s1,d0 [ubrændbart materiale] kan den brandadskillende bygningsdel sammenbygges med ydervæggen.

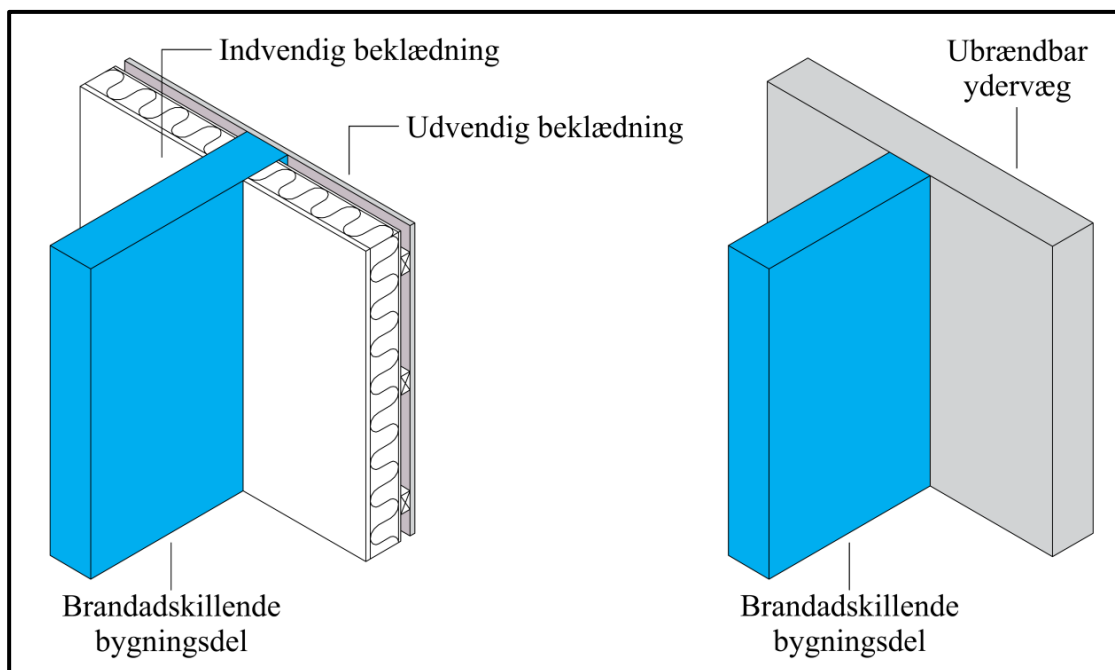

Figur 4.2.11 Sammenbygning af facade og brandadskillende bygningsdel, hvor den brandadskillende væg føres frem til indersiden af den udvendige beklædning. Samme princip gælder for etageadskillelser.

Hvis der ved brandsektionsafgrænsende vægge er mulighed for vinkelsmitte, skal ydervæggene, vinduer m.v. udføres mindst som bygningsdel klasse EI 60 [BD-bygningsdel 60] uden åbninger, bortset fra åbninger, der lukkes med mindst dør klasse EI₂ 60-C [BD-dør 60], så vinkelsmitte ikke kan finde sted inden for en afstand af mindst 2,5 m fra sektionsafgrænsningen. Mulighed for vinkelsmitte kan være til stede, hvor vinklen mellem ydervæggene er mindre end 135°. De angivne 2,5 m skal måles enten langs en af facadelinjerne eller på skrå over hjørnet, svarende til Figur 4.2.12. Hvis der placeres et vinduesparti inden for det område, hvor der sker sikring mod vinkelsmitte, må dette ikke kunne åbnes, og det skal have samme brandmæssige egenskaber, som den væg, hvori det er monteret.

Med ændringsmateriale nr. 10

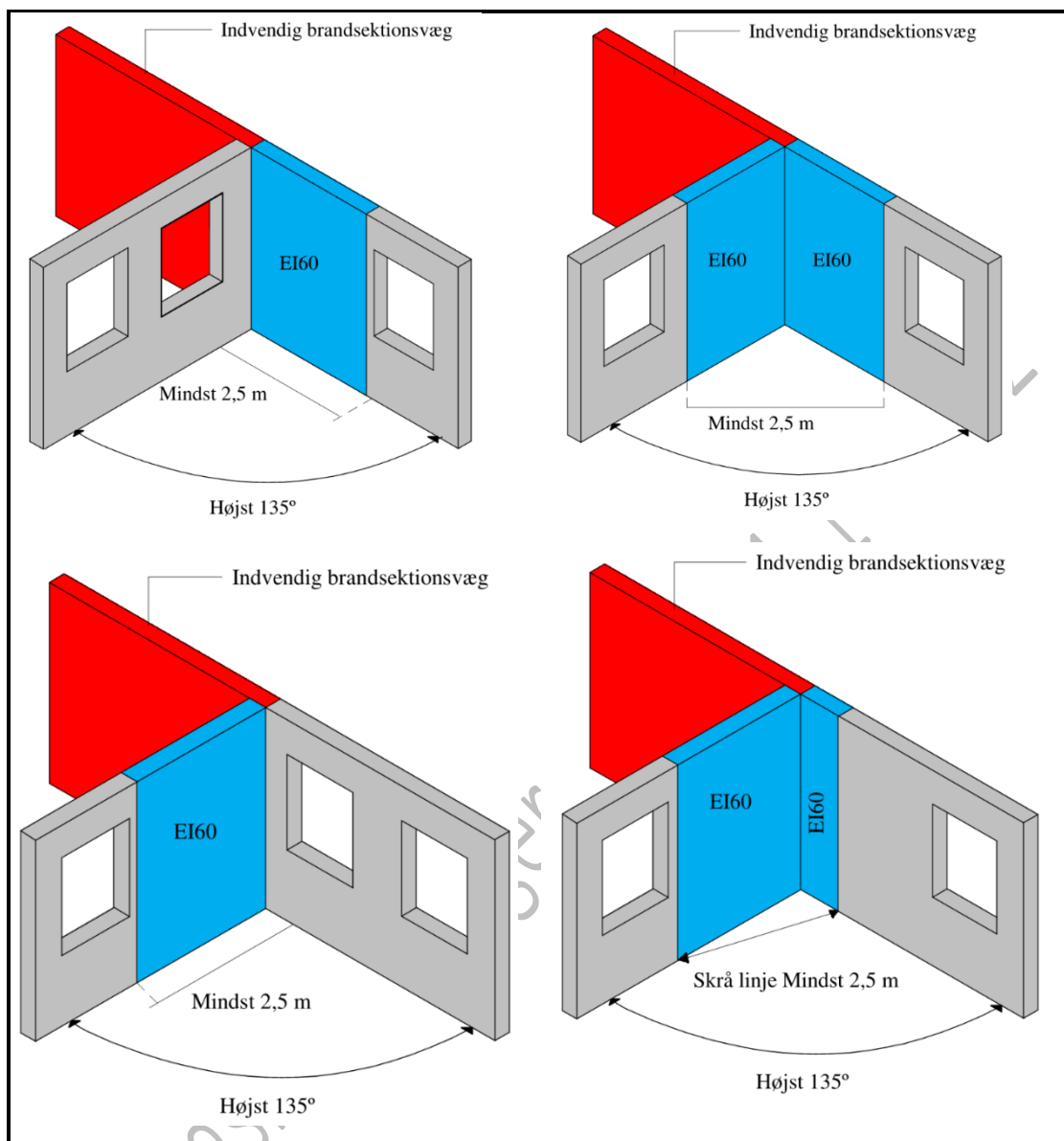

Figur 4.2.12 Sikring af vandret brandspredning/vinkelsmitte ved brandsektionsafgrænsende vægge.

Hvis vinklen mellem ydervæggene er mindre end 90° skal det sikres, at afstanden mellem ydervæggene er så stor, at der ikke vil kunne ske brandspredning mellem disse. Ved vinkler under 90° kan ydervæggene ofte betragtes tilsvarende to bygninger, der er placeret mindre end 5,0 m fra hinanden. Det bør derfor i disse tilfælde vurderes, om der skal etableres en brandmæssig adskillelse svarende til EI 60 / A2-S1,d0 [BS-bygningsdel 60] for de dele af ydervæggene, der ligger tættere end 5,0 m. Der bør ligeledes foretages en vurdering om, hvorvidt der kan etableres vinduer eller tilsvarende åbninger.

En åben altan, der er helt åben til mindst 2 sider, betragtes brandmæssigt som et udeområde, og kan opføres uden hensyntagen til vinkelsmitte for selve altanen, herunder også vinkelsmitte i forbindelse med naboskel.

4.2.6.4 Brandkam og brandkamserstatning

For at reducere risikoen for horisontal brandspredning over tag fra én brandsektion til en anden, jf. BR18 § 117, nr. 2, skal brandsektionsvægge føres op over taget med en forsvarligt afdækket brandkam udført som mindst bygningsdel klasse EI 60 / A2-s1,d0 [BS-bygningsdel 60], se Figur 4.2.13. Brandkammen skal have en højde på 0,3 m målt vinkelret

på tagfladen, for at reducere risikoen for at branden ikke kan springe mellem de to brandsektioner.

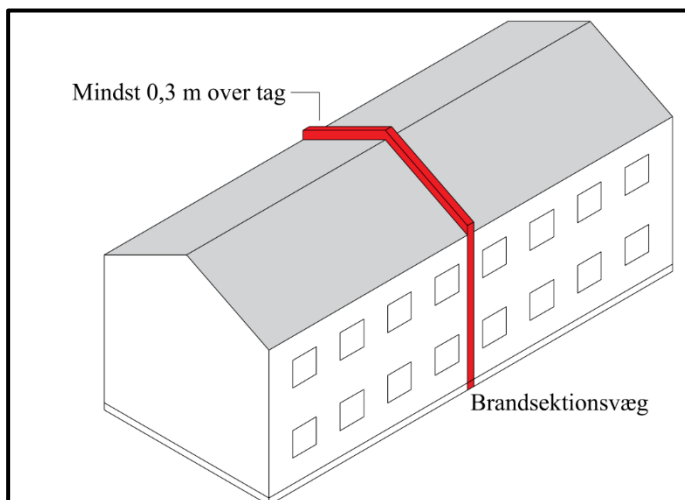

Figur 4.2.13 Brandkam ved brandsektionsvæg for hindring af brandspredning over tag.

Som alternativ til en brandkam kan brandsektionsvæggen udføres med en brandkamserstatning, som er en sikring af tagkonstruktionen langs brandsektionsvæggen. Sikringen skal udføres mindst som en bygningsdel klasse EI 60 [BD-bygningsdel 60], der understøttes forsvarligt og fastgøres til væggen eller nærmeste spær.

Sikringen udføres enten langs begge sider af væggen i en afstand af mindst 1,0 m (dobbeltsidet brandkamserstatning) eller langs den ene side af væggen i en afstand af mindst 1,0 m (ensidet brandkamserstatning), som vist på Figur 4.2.13. De bygningsdele, som bærer en dobbeltsidet brandkamserstatning, kan udføres uden hensyn til deres brandmodstandsevne. Hvis der udføres ensidig brandkamserstatning, er det nødvendigt at tage højde for, at brandkamserstatningen ikke falder for tidligt ned i tilfælde af en brand inde i bygningen. Derfor skal den ensidige brandkamserstatning udføres mindst som bygningsdel klasse REI 60 [BD-bygningsdel 60], og den del af tagkonstruktionen, der bærer den ensidige brandkamserstatning, udføres mindst som bygningsdel klasse R 60 [BD-bygningsdel 60].

I Figur 4.2.14 og Tabel 4.2.6 er der givet en række præ-accepterede løsninger for, hvordan brandkam eller brandkamserstatning i særlige tilfælde kan udføres ved forskellige bygningsudformninger.

Tabel 4.2.6 Præ-accepterede løsninger for udførelse af brandkamme og brandkamserstatninger.

Bygningens udformning	Brandkam	Brandkamserstatning
Bygninger i 1 etage, hvor tagkonstruktionen ikke indeholder materialer, som er ringere end materiale klasse B-s1,d0 [klasse A materiale], bortset fra tagdækninger samt lægter og spær	Brandkam kan udelades. Væggen føres op i tæt forbindelse med undersiden af den yderste tagdækning	Brandkamserstatning kan udelades. Væggen føres op i tæt forbindelse med undersiden af den yderste tagdækning
Bygninger med tag med hældning højst 1:8 mod brandsektionsvæg	Brandkam med højde mindst 0,3 m over tagfladen	Kan udføres i mindst 1,0 m bredde langs begge sider af væggen (dobbeltsidet brandkamserstatning), eller i mindst 1,0 m bredde langs den ene side af væggen (ensidet brandkamserstatning)
Bygninger med tag med hældning større end 1:8 mod brandsektionsvæg (se Figur 4.2.15)	Brandkam så høj, at der opnås en vandret afstand på mindst 2,5 m mellem toppen af brandkammen og tagfladen	Så bred, at der opnås en vandret afstand på mindst 2,5 m fra brandkamserstatningen øverste punkt til brandsektionsvæggen på begge sider af væggen

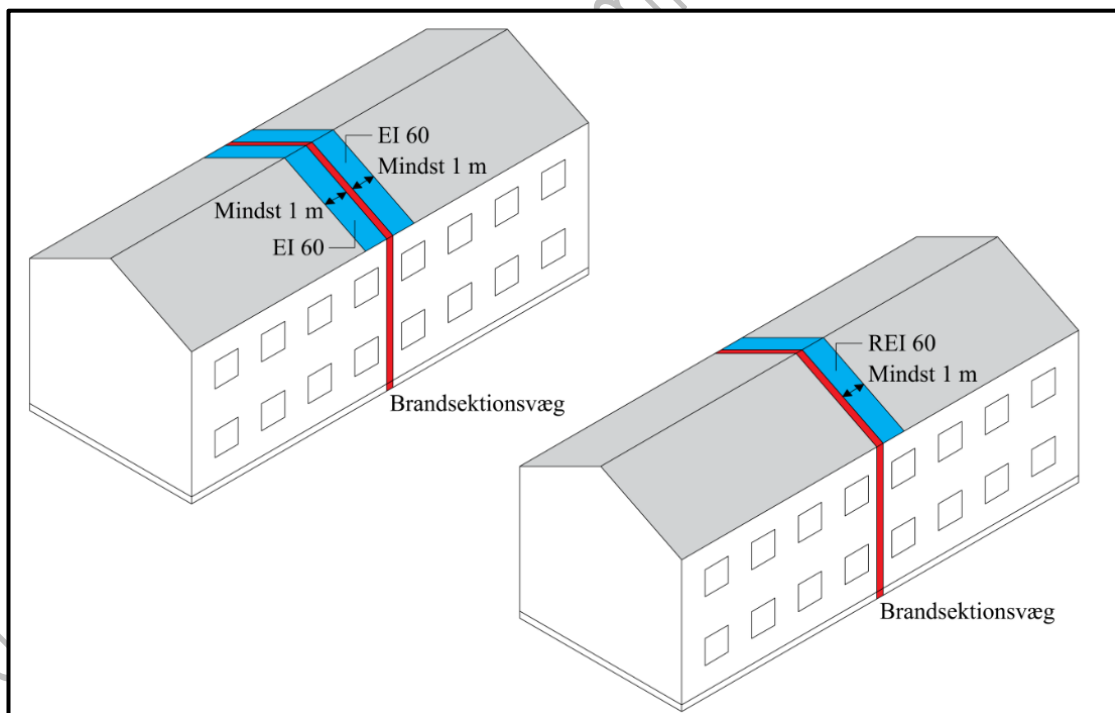

Figur 4.2.14 Brandkam og brandkamserstatning ved brandsektionsadskillelse for hindring af brandspredning over tag.

Placeres der ovenlys i brandkamserstatninger, eller hvor der i tagfladen sikres mod risiko for høj/lav brandsmitte, jf. Figur 4.2.14, skal disse ovenlys udføres med mindst samme klassifikation som sikringen. Der kan ikke placeres oplukkelige ovenlys i brandkamserstatningen.

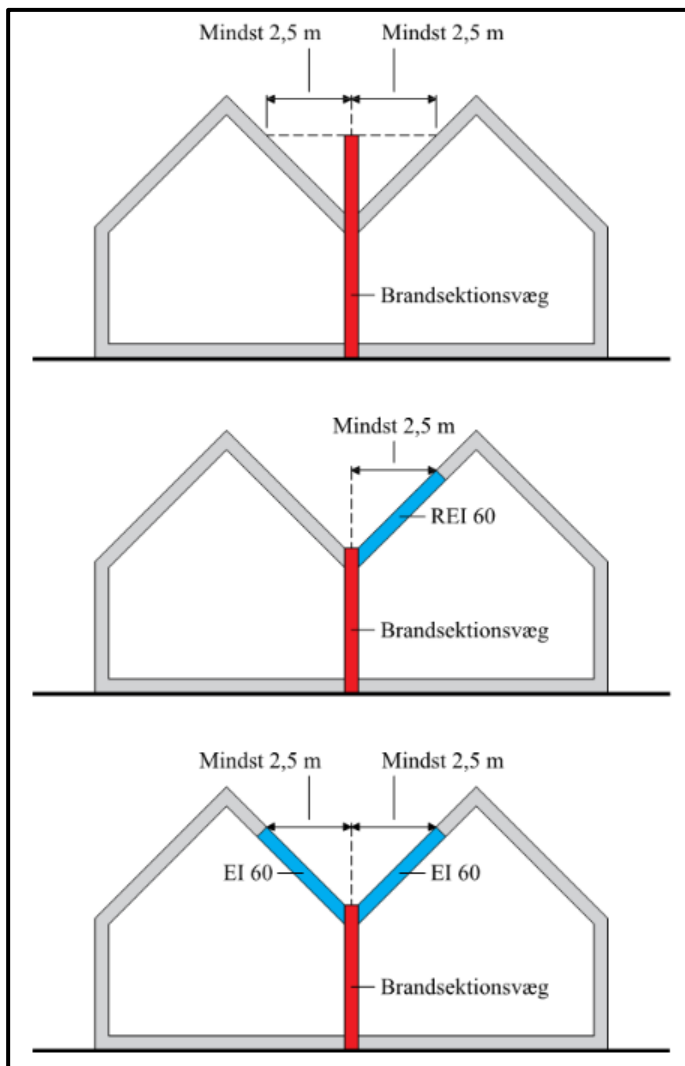

Figur 4.2.15 Præ-accepterede løsninger for brandkam og brandkamserstatning for bygninger med taghældning større end 1:8 mod brandsektionsvæg.

Da risikoen for en større brand i et trapperum eller en elevatorskakt er begrænset, kan disse brandsektionsvægge udføres uden en brandkam eller brandkamserstatning. Væggene skal dog føres helt op og i tæt forbindelse med undersiden af tagdækningen (den yderste tagdækning). Trapperum, skakte mv., som ikke føres op i tæt forbindelse med den yderste tagdækning, skal afsluttes foroven med en vandret brandsektionsadskillelse som mindst EI 60 / A2-s1,d0 [BS-Bygningsdel 60].

Brandsektionsvægge, som ikke afsluttes med brandkam, skal føres helt op i tæt forbindelse med undersiden af tagdækningen (den yderste tagdækning). Da brandspredning skal undgås, må undertaget ikke føres over eller igennem brandsektionsadskillende vægge, da undertaget kan medvirke til brandspredning. For at hindre brandspredning via undertag skal brandsektionsvæggen føres ubrudt gennem undertaget og videre op i tæt forbindelse med undersiden af tagdækningen (den yderste tagdækning), så undertaget bliver afbrudt.

Taglægter, som er massivt træ i små dimensioner, og som derfor kun i ringe grad bidrager til brandspredningen, kan føres ubrudt over brandsektionsvægge uden brandkam, når mellemrummet mellem lægterne udfyldes med materiale mindst klasse A2-s1,d0 [ubrændbart materiale].

4.2.6.5 Brandvæg

Det fremgår af BR18 § 125, at der ikke må være risiko for brandspredning til bygninger på anden grund. Bygninger, der opføres nærmere skel mod nabo, vej- eller stimidte end 2,5 m, skal derfor udføres med brandvæg mod skel mod nabo, vej eller sti for derved at sikre, at der ikke sker brandspredning til anden grund.

En brandvæg skal udføres mindst som bygningsdel klasse REI 120 / A2- s1,d0 [BS-bygningsdel 120]. Ligesom for brandsektionsvægge er det vigtigt at en brandvæg under brand bevarer sin stabilitet, uanset fra hvilken side væggen brandpåvirkes.

Bygningsdele og installationer må ikke indbygges i eller gennembryde en brandvæg så væggens brandmodstandsevne og stabilitet forringes. Taglægter må dog føres ubrudt over brandvægge uden brandkam, når mellemrummet mellem lægterne udfyldes med materiale mindst som materiale klasse A2-s1,d0 [ubrændbart materiale].

En brand må ikke kunne sprede sig over en brandvæg, da brandvæggen derved ikke opfylder sin funktion. Dette hindres ved at brandvæggen udføres med enten brandkam eller brandkamserstatning.

Figur 4.2.16 og i Tabel 4.2.7 er givet præ-accepterede løsninger for, hvordan brandkam og brandkamserstatning kan udføres for en brandvæg.

Tabel 4.2.7 Præ-accepterede løsninger for udførelse af brandkam og brandkamserstatning ved skel for en brandvæg.

Bygningens udformning	Brandkam	Brandkamserstatning
Bygninger med tag med hældning højst 1:8 mod brandvæg	Brandkam med højde mindst 0,3 m over tagfladen	Skal udføres i mindst 1,0 m's bredde langs den ene side af væggen Brandkamserstatningen skal udføres mindst som bygningsdel klasse REI 60 [BD-bygningsdel 60], hvilket også omfatter den del af tagkonstruktionen, der bærer brandkamserstatningen
Taget på en bygning, som er nærmere naboskel, vej- eller stimidte end 2,5 m og med hældning større end 1:8 mod skel, vej eller sti	Så høj, at der opnås en afstand på mindst 2,5 m fra skellet til tagfladen, når der måles vandret over toppen af brandkammen	Så bred, at der opnås en afstand på mindst 2,5 m fra skellet til tagfladen, når der måles vandret fra brandkamserstatningen øverste punkt Brandkamserstatningen skal udføres mindst som bygningsdel klasse REI 60 [BD-bygningsdel 60], hvilket også omfatter den del af tagkonstruktionen, der bærer brandkamserstatningen

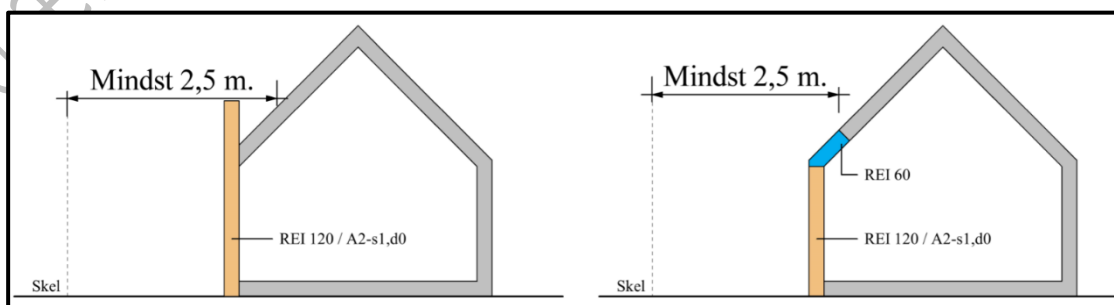

Figur 4.2.16 Brandvæg ved skel. Venstre side viser brandkam og højre side viser brandkamserstatning.

En brandvæg må opføres i skel som en fælles brandvæg. Når en brandvæg opføres i skel, vil det normalt være nødvendigt at sikre, at den ikke helt eller delvist fjernes af nogen af ejerne, og at der ikke foretages bygningsmæssige ændringer ved den, uden at ejerne er enige herom.

Dette sikres ved, at betingelserne for den fælles brandvæg tinglyses på de pågældende ejendomme.

Det skal derudover sikres, at der ikke kan ske vandret brandspredning til bygninger på anden grund. Det skal herunder sikres, at en brand ikke kan sprede sig vandret rundt om brandvæggen. Risiko for vandret brandspredning ved en brandvæg skal derfor sikres ved, at ydervæggene udføres mindst som bygningsdel klasse EI 60 / A2-s1,d0 [BS-bygningsdel 60] uden åbninger, så vinkelsmitte ikke finder sted inden for en afstand af 2,5 m fra naboskel. Vinkelsmitte kan være til stede, hvor vinklen mellem ydervæggene er mindre end 135°. De angivne 2,5 m skal måles enten langs en af facadelinjerne eller på skrå over hjørnet.

Hvis vinklen mellem ydervæg og naboskel er mindre end 90°, skal det sikres at afstanden mellem ydervæg og naboskel er så stor, at der ikke vil kunne ske brandspredning mellem disse. Ved vinkler under 90° kan ydervæggen derfor betragtes tilsvarende en brandvæg i en afstand af op til 2,5 m fra naboskel.

4.2.6.6

Brandmæssig adskillelse af trapperum, elevatorskakte og porte mv. samt rum til installationer

Det fremgår af BR18 § 116, at installationsskakte, trapperum, elevatorskakte og lignende, der forbinder flere brandmæssige enheder, skal brandmæssigt adskilles fra andre dele af bygningen.

Følgende rum og skakte, der forbinder flere bygningsafsnit, bør derfor udføres som selvstændige brandsektioner:

1. Installationskakte.
2. Trapperum, elevatorskakte og lignende.
3. Porte, gennemgange og tilsvarende passager, der er flugtvej eller adgangsvej for redningsberedskabet.

Trapperum, skakte mv., skal føres op i tæt forbindelse med den yderste tagdækning eller afsluttes foroven med en vandret brandsektionsadskillelse som mindst EI60 / A2-s1,d0.

En elevatorskakt, som placeres i samme brandsektion som et trapperum, skal udføres af mindst materiale klasse A2-s1,d0 [ubrændbart materiale].

Hvis elevatorskakten placeres i et trapperum, skal det sikres at drivmaskineri, med hydraulikpumper ikke placeres i samme brandsektion, da en brand i dette kan medføre, at trapperummet ikke kan anvendes til evakuering.

I bygninger, hvor de adskillende konstruktioner udføres mindst som bygningsdel klasse EI 120 / A2-s1,d0 [BS-bygningsdel 120], skal døre mod trapperum udføres som EI₂ 60-C [BD-dør 60]. Spjæld i adskillelsen skal udføres med en brandmodstandsevne som mindst EI 60 (i <-> o) S.

Dør fra fælles trapperum, forrum eller luftsluse direkte til etage med kælderfunktion eller til andre rum med lignende funktion og til loftsrum skal være mindst dør klasse EI₂ 60-C [BD-dør 60].

Etager med kælderfunktion har ofte en øget risiko for brand og røgspredning, da der vil være mulighed for oplag med stor brandbelastning på kælderetagen. I bygninger med gulv i øverste etage, der er mere end 9,6 m over terræn, hvor evakueringen kan blive længerevarende, skal risikoen for brandspredning fra kælderetagen til trapperummet derfor minimeres.

Trapperum, hvor gulv i øverste etage er mellem 9,6 m og 22 m over terræn, kan føres til kælder, hvis adgangen fra kælder til trapperum sker gennem et forrum uden brandbelastning, og det udføres som en selvstændig brandcelle, se Figur 4.2.17. Dør mellem kælder og forrum, og mellem forrum og trappe, udføres mindst som dør klasse EI₂ 30-C [BD-dør 30].

I bygninger med sikkerhedsstøtte kan trappen føres i kælder under følgende forudsætninger for henholdsvis tryksat trapperum og sikkerhedsstøtte med luftsluse: bygninger, hvor gulv i øverste etage er mere end 22 m over terræn, skal trappen, hvis den føres til kælder, udføres som en sikkerhedsstøtte. Når sikkerhedsstøtten er udført med tryksætning af trapperummet, skal der etableres forrum mellem det tryksatte trapperum og kælderen. Forrummet skal udføres som selvstændig brandcelle uden brandbelastning. I bygninger, hvor sikkerhedsstøtten er udført med luftsluse på alle etager, kan der i kælder undlades forrum, da adgang til trapperum sker via luftslusen.

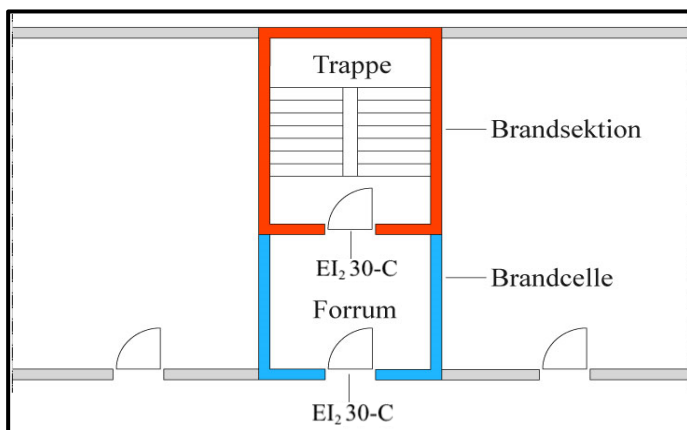

Figur 4.2.17 Præ-accepteret løsning på en trappe som er ført til kælder i en bygning, hvor gulv i øverste etage er højst 22 m over terræn.

For at forhindre brandspredning mellem kælder og elevatorskakt skal adgang til elevator fra kælder ske gennem et forrum uden brandbelastning udført som en brandcelle mindst med døre klasse EI₂ 30-C [BD-dør 30] mod henholdsvis kælder og elevatorskakt, jf. Figur 4.2.18.

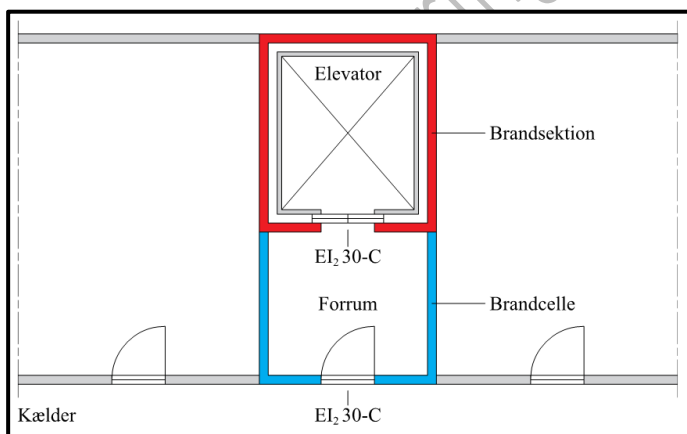

Figur 4.2.18 Adgang til kælder via forrum fra elevator.

Forrum, der etableres, både ved trapper og ved elevatorskakte, må ikke udgøre en del af gangforløbet.

4.2.6.7

Affaldsrum

Indrettes der indeliggende fælles affaldsrum, skal disse udføres som selvstændige brandsektioner. Affaldsrummet ventileres med et ventilationsanlæg, der enten kan være et udsugningsanlæg kombineret med åbninger til det fri eller et indblæsnings- og udsugningsanlæg.

4.2.6.8

Fyrrum

Det fremgår af BR18 § 107, at større fyringsanlæg skal placeres i selvstændige brandmæssige enheder med adgang direkte til det fri for at mindske risikoen for brandspredning. Større

fyringsanlæg (piller, halm mv.) er defineret som en nominel ydelse mere end 120 kW, dog 400 kW for olie- og gasfyrede anlæg.

Ved større fyringsanlæg skal disse placeres i sin egen brandmæssige enhed udført som en brandcelle, dog med vægge og etageadskillelser mindst som bygningsdel klasse EI 60 / A2-s1,d0 [BS-bygningsdel 60] og med branddøre som angivet i afsnit 2.3.5. Der skal desuden være adgang direkte til det fri.

I rum med større fyringsanlæg må der ikke være let antændeligt oplag.

4.2.6.9

Brandceller

Opdeling i brandceller skal ske så områder med forskellig personrisiko og/eller brandrisiko, udgør selvstændige brandmæssige enheder. Områder med forskellig brandbelastning skal udgøre selvstændige brandceller, f.eks. teknikrum, depotrum, rengøringsrum og lignende. Der bør i den forbindelse tages hensyn til såvel antændelsesmuligheder som brandbelastning.

Alle opholdsrum i et bygningsafsnit, der udgør en selvstændig brandcelle, bør indrettes på en sådan måde, at det er let at orientere sig om udgangene til flugtvejene.

For at begrænse en eventuel brand- og røgspredning gennem bygningen må en brandcelle ikke strække sig over mere end 2 etager. Dog kan brandceller, der har et etageareal på højst 150 m², strække sig over mere end 2 etager.

De bygningsdele, som afgrænser en brandcelle, vil yde den fornødne brandmodstandsevne, hvis de udføres mindst som bygningsdel klasse EI 60 [BD-bygningsdel 60]. Bygningsdele, der bærer, støtter eller stabiliserer brandcelleadskillelser, skal mindst udføres med samme brandmodstandsevne som adskillelsen.

Mod uudnyttelige tagrum, skunkrum og lignende, ~~som ikke kan eller må udnyttes, og~~ som har en begrænset brandbelastning, opnås den fornødne brandmodstandsevne ved, at de adskillende væg- og loftkonstruktioner udføres mindst som:

1. Bygningsdel klasse EI 30 [BD-bygningsdel 30] for bygninger, hvor gulv i øverste etage er højst 12,0 m over terræn
2. Bygningsdel klasse EI 60 [BD-bygningsdel 60] for bygninger, hvor gulv i øverste etage er mere end 12 m over terræn.

Præ-accepterede løsninger på enheder, som skal udføres som selvstændige brandceller, er:

1. Gang, der er flugtvej
2. Kontorlokale
3. Et eller flere kontorlokaler og/eller møderum med et samlet areal på højst 150 m²
- ~~4. Møderum (kun stedkendte personer)~~
- ~~5.4. Værksted~~
- ~~6.5. Depot/kopirum~~
- ~~7.6. Personalerum~~
- ~~8.7. Kantine (kun stedkendte personer)~~
- ~~9.8. Produktionskantinekøkken~~
- ~~10.9. Garage på højst 150 m²~~
- ~~11.10. Teknikrum, ventilationsrum og eltavlerum~~
- ~~12.11. Teknikrum med større fyringsanlæg~~
- ~~13.12. Tagrum, der ikke er udnyttet, men som kan udnyttes~~
- ~~14.13. Laboratorie.~~

Det kan tillades, at højst 20 % af vægadskillelsen mellem flugtvejs gange og ~~de~~ opholdsrum, udført som egen brandcelle, udføres mindst som glasparti klasse EW 30 / EI 15, jf. Figur 4.2.19.

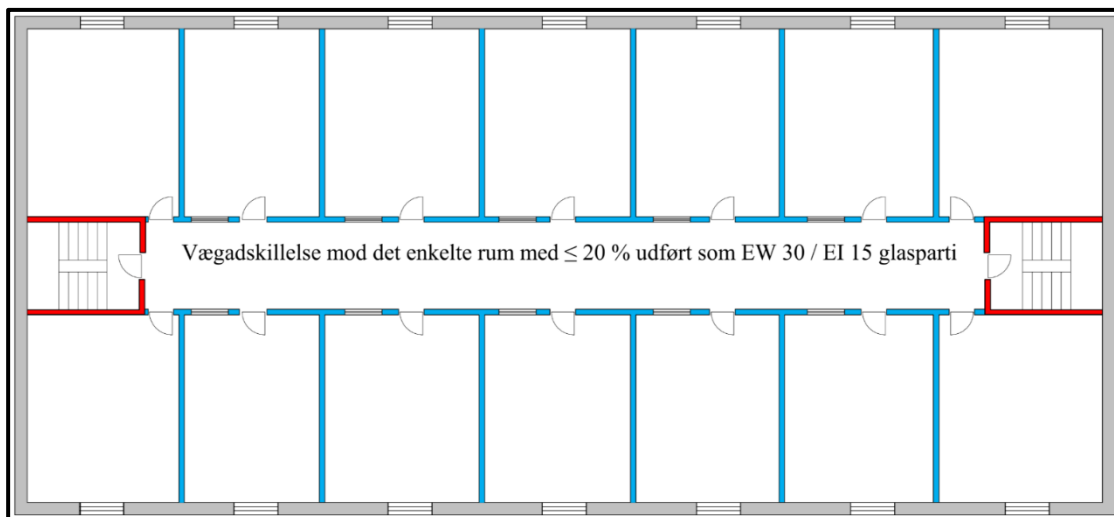

Figur 4.2.19 . Præ-accepteret løsning på vægadskillelse i flugtvejsgang, hvor højst 20 % af vægadskillelsen mellem flugtvejsgang og tilstødende opholdsrum er udført mindst som glasparti klasse EW 30 / EI 15.

Opholdsrum kan udføres med brandteknisk uklassificeret glasparti i væg eller dør mod flugtvejsareal, såfremt bygningsafsnit inklusiv tilhørende flugtveje udføres med fuldt dækkende automatisk brandalarmanlæg og automatisk varslingsanlæg med tonevarsling eller talevarsling, se Figur 4.2.20. Der skal sikres gennemsigtighed i adskillelserne mod flugtvejsarealer i form af gennemsigtigt glas uden afdækning, så personer vil have mulighed for visuel kontakt med det omgivende flugtvejsareal. Visuel kontakt skal sikres som beskrevet i afsnit 4.2.6.10.

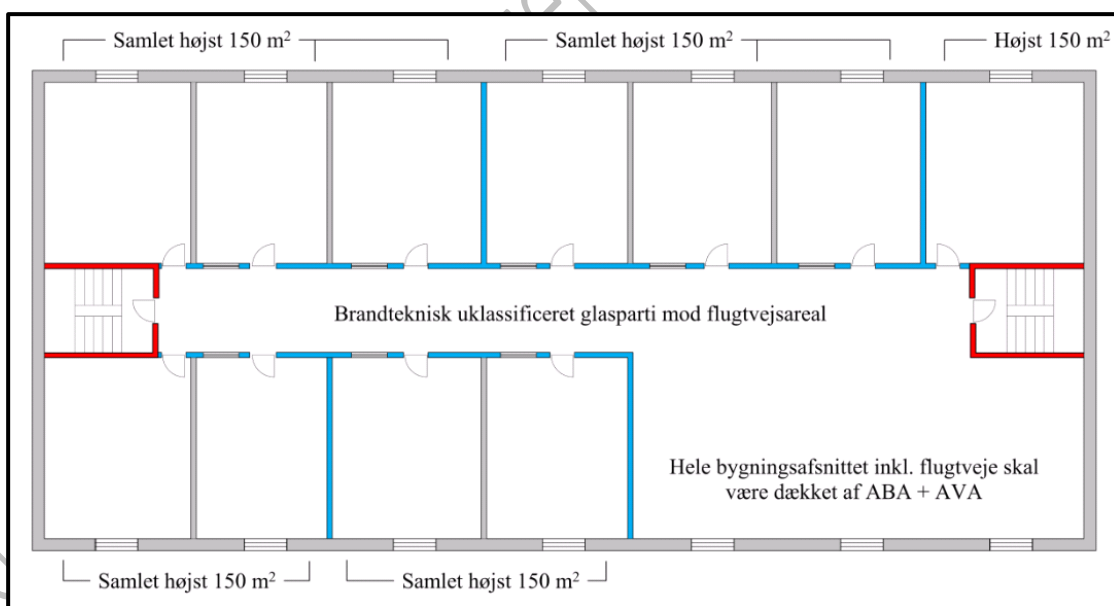

Figur 4.2.20 Præ-accepteret løsning på brandteknisk uklassificerede glasadskillelser mellem opholdsrum og flugtvejsareal. Bygningsafsnittet inklusive tilhørende flugtveje er udført med ABA og AVA.

Enkeltstående kontorer og mødelokaler (opholdsrum) med gulvareal på højst 15 m² må udføres med brandteknisk uklassificerede glaspartier mod omgivende opholdsareal/flugtvejsareal. Der skal sikres gennemsigtighed i adskillelserne på mindst to sider, som skal udføres af gennemsigtigt klart glas uden afdækning, og i øvrigt som angivet i afsnit 4.2.6.10, så personer vil have mulighed for visuel kontakt med omgivende gangareal. Der kan etableres maksimalt 2 enkeltstående opholdsrum pr. brandsektion.

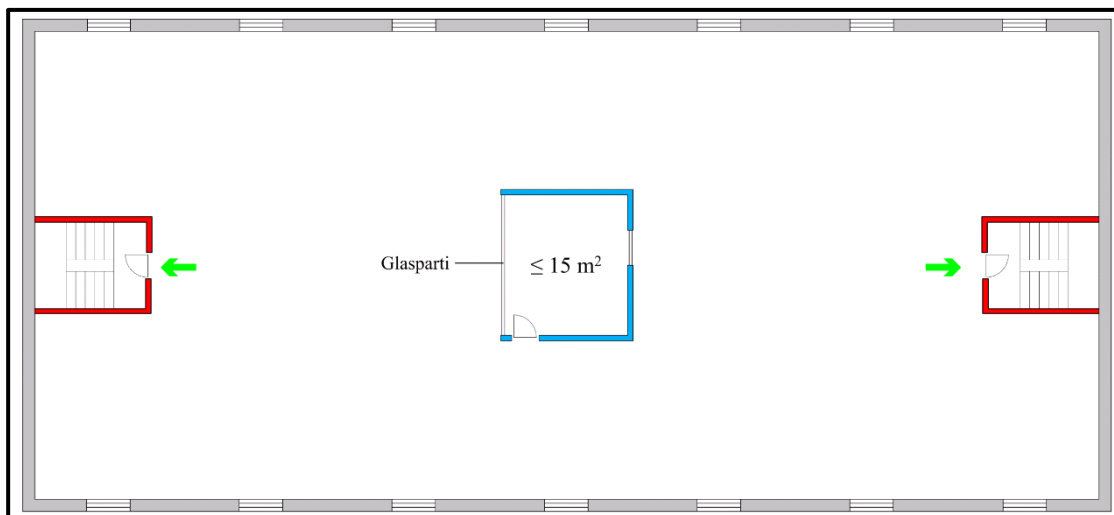

Figur 4.2.21 Enkeltstående kontor/mødelokale på maksimalt 15 m² udføres med brandteknisk uklassificerede glaspartier mod omgivende opholdsrum/flugtvejsareal, med visuel kontakt.

4.2.6.10

Visuel kontakt

For at sikre visuel kontakt i væg mellem opholdsrum og flugtvejsareal skal der isættes mindst 25 % gennemsigtigt glas uden afdækning, som sikrer visuel kontakt, dog mindst 2,0 m². Fordeling af gennemsigtigt glas uden afdækning skal tilgodeses pr. 5,0 m løbende væg jf. Figur 4.2.22. Det skal endvidere sikres, at det gennemsigtige glas uden afdækning er fordelt således, at personer i opholdsrummet kan orientere sig om personer, der evakuerer forbi glasadskillelsen og røgophobning under loft, se Figur 4.2.22.

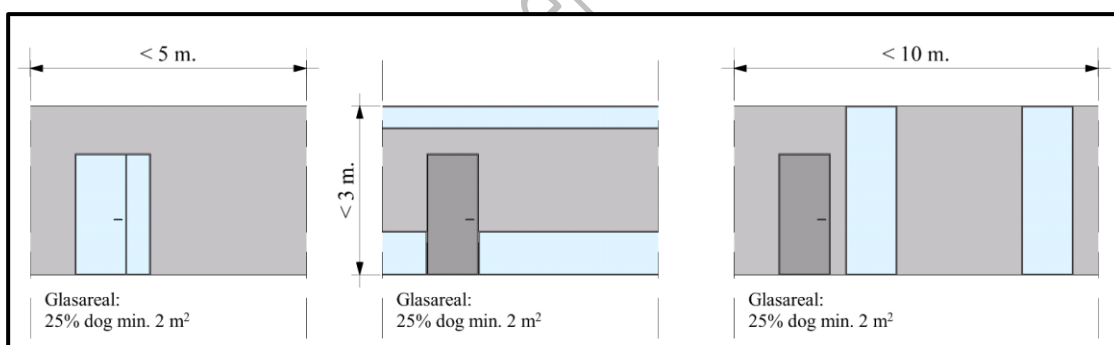

Figur 4.2.22 Præ-accepteret løsning på fordeling af gennemsigtigt glas (blå farve) uden afdækning for forskellige konfigurationer.

4.2.7

Gennemføringer i brandadskillende bygningsdele

Det fremgår af BR18 § 114, at gennemføringer i brandadskillende bygningsdele skal udføres, så bygningsdelenes brandtekniske egenskaber ikke forringes.

Formålet med funktionskravet er at sikre, at de brandadskillende bygningsdele i bygningen opretholder deres brandmodstandsevne, også når der føres installationer gennem bygningsdelen eller etableres døråbninger eller lignende. Præ-accepterede løsninger for åbningers brandmodstandsevne i brandadskillende bygningsdele er beskrevet i afsnit 2.3.5.

Der kan anvendes tætningslister/fugemasser i samlinger, false og anslag, selv om tætningslisterne/fugemasserne ikke opfylder kravene til reaktion på brand for produkterne i den bygningsdel, hvori de indgår, og under forudsætning af, at de pågældende tætningslister/fugemasser er testet og dokumenteret for brandmodstandsevne svarende til bygningsdelens klassifikationstid. Det er altid vigtigt at sikre, at leverandørens monteringsanvisninger følges.

Der kan anvendes brandlukningsprodukter, brandmaling af stål og lignende, selv om de ikke opfylder kravene til reaktion på brand i den bygningsdel, hvori de indgår, og under forudsætning af, at de pågældende produkter er testet og dokumenteret for brandmodstandsevne svarende til bygningsdelens klassifikationstid. Det er altid vigtigt at sikre, at leverandørens monteringsanvisninger følges.

Ved indbygning af bygningsdele, skorstene, ventilationskanaler, slangeskabe, rør, kabler og lignende i en brandsektionsadskillelse og brandvægge er det vigtigt, at der ved indbygningen tages hensyn til, at adskillelsens brandmodstandsevne eller stabilitet ikke forringes.

4.2.8

Brand- og røgspredning via indvendige hulrum

Det fremgår af BR18 § 115, at bygningsdele skal udføres på en sådan måde, at en brand ikke kan sprede sig fra en brandmæssig enhed til et hulrum, som passerer én eller flere brandadskillende bygningsdele.

For at nedsætte risikoen for brandspredning i en bygning, skal bygningsdelene udføres, så en brand ikke kan sprede sig fra en brandcelle eller brandsektion til et hulrum, som passerer én eller flere brandadskillende bygningsdele. Dette omfatter også brandadskillende bygningsdele, som sammenbygges med ydervægge.

Hulrum skal derfor afbrydes med brandstop. Brandstop er en konstruktiv detalje, der hindrer, at røg eller en brand kan sprede sig via hulrum til en anden brandmæssig enhed eller til et hulrum ud for en anden brandmæssig enhed. Et brandstop skal derfor udføres tæt og kan udføres enten af isoleringsmateriale, der mindst opfylder kravene til materiale klasse A2-s1,d0 [ubrændbart materiale], eller af materialer, som mindst opfylder kravene til materialeklasse D-s2,d0. Brandstop placeres i hulrum ved samtlige afgrænsninger mellem brandmæssige enheder, jf. Figur 4.2.23. Der bør tages højde for at brandstoppene ikke svækkes i bygningens levetid.

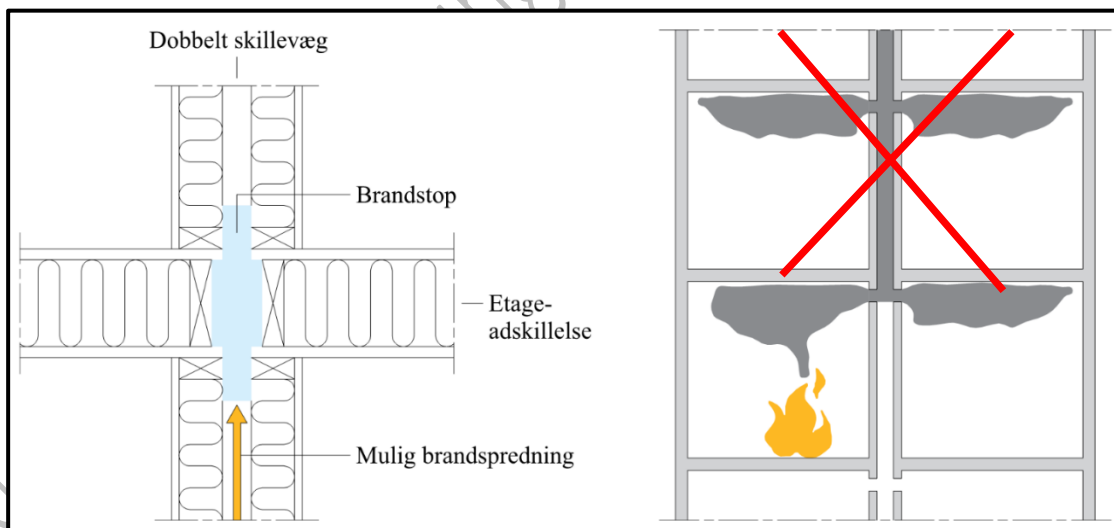

Figur 4.2.23 Brandstop mellem brandmæssige enheder.

4.2.9

Indvendige overflader på væg, loft og gulv

Det fremgår af BR18 § 108, at indvendige overflader i rum ikke må bidrage væsentligt til brand- og røgspredning i den tid, som personer, der opholder sig i rummet, skal bruge til at bringe sig i sikkerhed. For flugtveje gælder tilsvarende krav, jf. BR18 § 110.

I nedenstående Tabel 4.2.8 er der givet præ-accepterede løsninger for, hvordan indvendige overflader skal udføres afhængig af bygningens højde og brandmæssige opdeling.

Tabel 4.2.8 Præ-accepterede løsninger for udførelse af indvendige beklædninger for bygningsafsnit med kontorer.

Placering	Vægbeklædning	Loftbeklædning	Gulvbelægning
Generelt	Beklædning klasse K ₁ 10 / B-s1,d0 [klasse 1 beklædning]	Beklædning klasse K ₁ 10 / B-s1,d0 [klasse 1 beklædning]	
Bygninger i 1 etage med brandceller på højst indtil 150 m ²	Beklædning klasse K ₁ 10 / D-s2,d2 [klasse 2 beklædning]	beklædning klasse K ₁ 10 / D-s2,d2 [klasse 2 beklædning]	Ingen krav til gulvbelægning
Brandceller på højst indtil 150 m ² i bygninger, hvor gulv i øverste etage er højst 22 m over terræn	Beklædning klasse K ₁ 10 / D-s2,d2 [klasse 2 beklædning]	Beklædning klasse K ₁ 10 / B-s1,d0 [klasse 1 beklædning]	
Brandceller til flere end 150 personer	Beklædning klasse K ₁ 10 / B-s1,d0 [klasse 1 beklædning]	Beklædning klasse K ₁ 10 / B-s1,d0 [klasse 1 beklædning]	Gulvbelægning klasse D _{fl} -s1 [klasse G gulvbelægning]
Flugtvejsgange og flugtvejstrapper	Beklædning klasse K ₁ 10 / B-s1,d0 [klasse 1 beklædning]	Beklædning klasse K ₁ 10 / B-s1,d0 [klasse 1 beklædning]	Gulvbelægning klasse D _{fl} -s1 [klasse G gulvbelægning]

I Tabel 4.2.8 anføres det, at overflader på væg eller loft bør udføres mindst som beklædning klasse K₁ 10 / B-s1,d0 [klasse 1 beklædning]. For disse overflader accepteres det, at højst 20 % af væg- og loftoverfladerne i et rum udføres mindst som beklædning klasse K₁ 10 / D-s2,d2 [klasse 2 beklædning].

Vægoverfladerne henholdsvis loftoverfladerne, som opfylder de ovenfor angivne reducerede krav, forudsættes at være jævnt fordelt i rummet. Overfladearealerne regnes som de eksponerede overflader ved en fuldt udviklet brand. Ovenstående lempelser gælder ikke i flugtvejsgange eller flugtvejstrapper.

Gulvbelægning skal mindst være klassificeret som klasse D_{fl}-s1 [klasse G gulvbelægning] i flugtvejsgange og flugtvejstrapper, ligesom gulvbelægning på altangange og ramper også skal være mindst klasse D_{fl}-s1 [klasse G gulvbelægning].

Indvendig komplettering, som eksempelvis fast monteret listeværk, akustikregulering, forsatsvægge og tilsvarende samt grønne vægge, må monteres uden på de indvendige overflader, hvis kompletteringen er udført af materialer med samme brandtekniske egenskaber som den bagvedliggende beklædning. Uden på beklædning, der er udført som mindst klasse K₁ 10 / B-s1,d0 [klasse 1 beklædning], kan der opsættes komplettering af mindst materiale klasse B-s1,d0 [klasse A materiale]. Opsætning af komplettering kan ske under forudsætning af, at den aktuelle anvendelse og indbygning er i overensstemmelse med det anvendte materiales klassifikations- og anvendelsesområde.

Listeværk, akustikregulering, forsatsvægge, grønne vægge og tilsvarende, der monteres uden på de indvendige overflader, skal monteres uden at der opstår hulrum mellem væggen og den monterede komplettering, med mindre det er i overensstemmelse med forudsætningerne for den aktuelle kompletterings klassifikation.

For grønne vægge stilles kravet til værksmediet og ophængningssystemet og dermed ikke til selve planten. Det er dog en forudsætning, at leverandørens anvisninger for vedligehold og vanding af væggen efterleves.

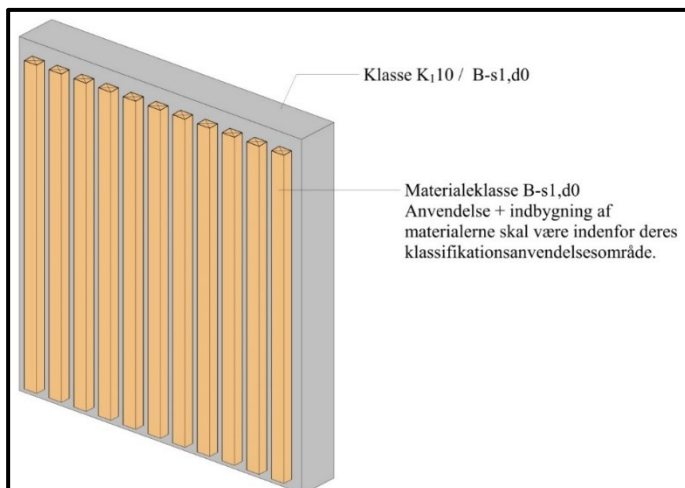

Figur 4.2.24 Præ-accepteret løsning på indvendig komplettering i form af listeværk på indvendig beklædning mindst klasse K₁ 10 / B-s1,d0 [klasse 1 beklædning].

4.2.10

Nedhængte lofter

Der er ofte et ønske om at anbringe et nedhængt loft under en etageadskillelse eller under en tagkonstruktion. Et nedhængt loft er et loft, som ikke opfylder kravene til mindst beklædning klasse K₁ 10 / B-s1,d0 [klasse 1 beklædning] eller til beklædning mindst klasse K₁ 10 / D-s2,d2 [klasse 2 beklædning].

Nedhængte lofter inkl. ophængningssystemet må ikke bidrage til brand- og røgspredningen i den tid, som personer, der opholder sig i rummet, skal bruge til at forlade rummet. For at opnå dette skal nedhængte lofter udføres af materialer, som er mindst materiale klasse B-s1,d0 [klasse A materiale].

Væg- og loftoverflader over et nedhængt loft kan sidestilles med de øvrige væg- og loftoverflader i det pågældende rum.

For at reducere risikoen for brand- og røgspredning via loft og over vægge, skal alle brandklassificerede vægge være tætte og føres op igennem det nedhængte loft og op i tæt forbindelse med undersiden af den overliggende etageadskillelse eller tagkonstruktion. Figur 4.2.25 viser eksempler på en gennemførelse af den brandadskillende væg gennem det nedhængte loft samt en mangelfuld sikring over det nedhængte loft.

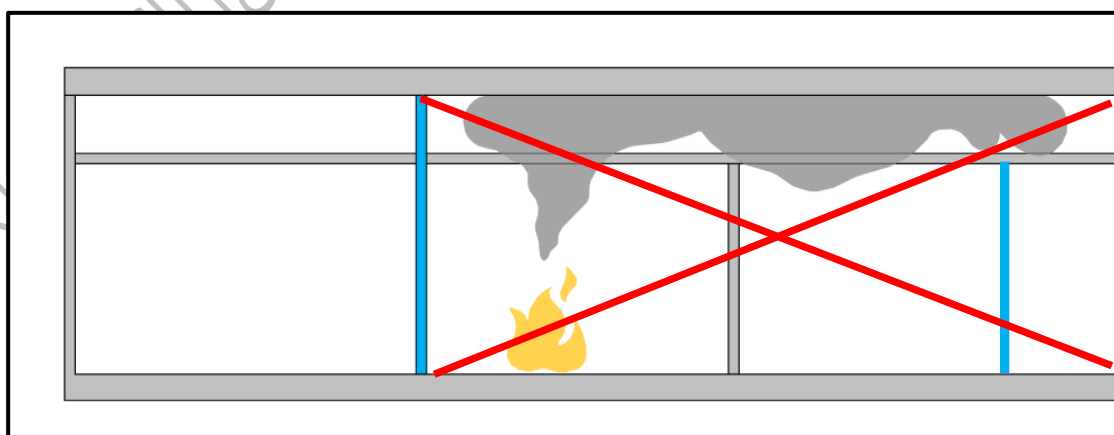

Figur 4.2.25 Brandklassificerede vægge skal føres op gennem nedhængt loft i tæt forbindelse til underside af overliggende etage eller tagkonstruktion.

4.2.11 Rør- og kabelinstallationer

Rør- og kabelinstallationer er også omfattet af kravene i BR18 §§ 108 og 109. Dette gælder for både uisolerede rør og for rør, som er forsynet med et isoleringssystem (isoleringsmateriale og afdækning mv.).

Rør (inklusive eventuelle isoleringsmaterialer og afdækning m.v.) skal have en overflade, klassificeret som mindst klasse E-d2 iht. *DS/EN 13501-1 Brandklassifikation af byggevarer og bygningsdele - Del 1: Klassifikation ud fra resultater opnået ved prøvning af brandreaktion.*

Hvis et eller flere rør i et rum, har en indvendig diameter, der er større end 106 mm eller det samlede overfladeareal (inklusive isoleringssystem) for alle rør udgør mere end 5 % af arealet af rummets væg- og loftoverflader, jf. beregningen i Tabel 4.2.9, skal rør udføres med en overflade af et materiale klassificeret mindst som klasse D-d2 iht. *DS/EN 13501-1 Brandklassifikation af byggevarer og bygningsdele - Del 1: Klassifikation ud fra resultater opnået ved prøvning af brandreaktion.* En overflade på et rør er det yderste substantielle materiale, der skal opfylde de angivne materialekrav. Et substantielt materiale er et materialelag med en masse pr. arealenhed $\geq 1,0 \text{ kg/m}^2$ eller en tykkelse $\geq 1,0 \text{ mm}$.

El-kabler samt signalkabler skal udføres som mindst klasse D_{ca} iht. *DS/EN 13501-6 Brandklassifikation af byggevarer og bygningsdele - Del 6: Klassifikation ved hjælp af data fra prøvning af elektriske kablers reaktion på brand.* Hvis kablerne har et samlet overfladeareal på mindre end 5 % af arealet af rummets væg- og loftoverflader, jf. beregningen i Tabel 4.2.9, kan de udføres som mindst klasse E_{ca} iht. *DS/EN 13501-6 Brandklassifikation af byggevarer og bygningsdele - Del 6: Klassifikation ved hjælp af data fra prøvning af elektriske kablers reaktion på brand.* Beregningen af den samlede overflade er undtaget for kabler i teknikrum og installationskakte.

Beregning af eksponerede overflader af rør- og kabelinstallationer er vist i Tabel 4.2.9, hvor følgende fire eksempler er opstillet:

- A. Fritliggende rør- eller kabelinstallationer som er eksponeret fra alle sider. Herunder også rør- og kabelinstallationer i kabelbakker.
- B. Rør- eller kabelinstallationer monteret mod en væg- eller loftoverflade, med indbyrdes afstand.
- C. Rør- eller kabelinstallationer monteret samlet mod en væg- eller loftoverflade.
- D. Flere lag af tæt pakket rør- eller kabelinstallationer monteret mod en væg- eller loftoverflade.

Tabel 4.2.9 Beregning af eksponerede overflader for rør- og kabelinstallationer.

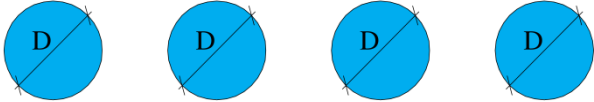
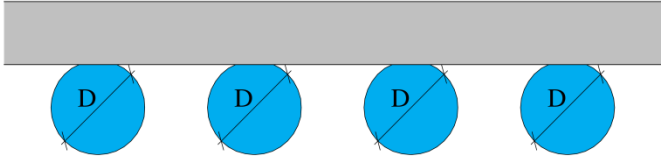
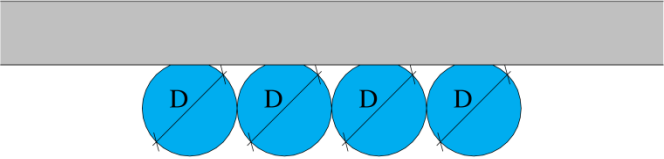
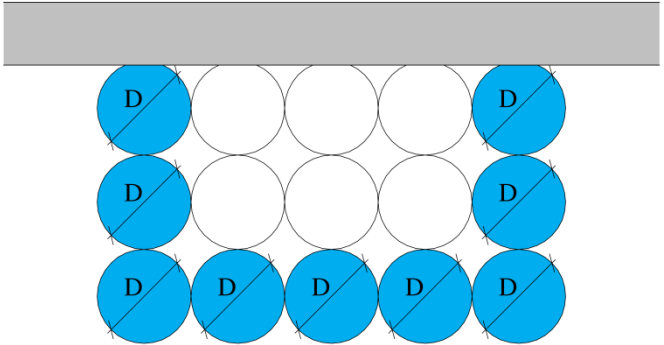
Eksempel A – Fritliggende rør- eller kabelinstallationer som er eksponeret fra alle sider	
Beregning af eksponeret overfladeareal (A_{eksp})	
$A_{eksp} = D \times 3 \times L \times \text{antal rør/kabler}$	
<p>D = diameter på rør/kabler L = længde af rør/kabler</p>	
Rør- og kabelinstallationer i kabelbakker, anses som fritliggende	
Eksempel B – Rør- eller kabelinstallationer monteret mod en væg- eller loftoverflade, med indbyrdes afstand	
Beregning af eksponeret overfladeareal (A_{eksp})	
$A_{eksp} = D \times 1,5 \times L \times \text{antal rør/kabler}$	
<p>D = diameter på rør/kabler L = længde af rør/kabler</p>	
Eksempel C – Rør- eller kabelinstallationer monteret samlet mod en væg- eller loftoverflade	
Beregning af eksponeret overfladeareal (A_{eksp})	
$A_{eksp} = D \times 1,5 \times L \times \text{antal rør/kabler}$	
<p>D = diameter på rør/kabler L = længde af rør/kabler</p>	
For at simplificere beregningen, benyttes samme beregningsmetode, som eksempel B, uanset om der er afstand, eller der ikke er afstand mellem rørene/kablerne	
Eksempel D – Flere lag tæt pakket rør- eller kabelinstallationer monteret mod en væg- eller loftoverflade	
Beregning af eksponeret overfladeareal (A_{eksp})	
$A_{eksp} = D \times 1,5 \times L \times \text{antal eksp. rør/kabler}$	
<p>D = diameter på rør/kabler L = længde af rør/kabler</p>	

4.3

Brandtekniske installationer til begrænsning af brand- og røgspredning

Det fremgår af BR18 §§ 121-123, at der i bygninger skal installeres brandtekniske installationer til begrænsning af brand- og røgspredning. Disse krav er gengivet i Tabel 4.3.1.

I rum, der er større end 1.000 m², skal der iht. BR18 § 122 installeres automatisk brandventilation eller automatisk sprinkleranlæg for at reducere risikoen for brandudbredelse i rummet. Rummet kan i denne forbindelse være adskilt fra andre rum med vægge og døre, som brandteknisk er uklassificerede. Der stilles således ikke krav til, at væggen skal udføres

med en brandmodstandsevne og dermed være en selvstændig brandmæssig enhed. Indvendige vægoverflader skal dog, jf. afsnit 4.2.8, udføres mindst som beklædning klasse K₁ 10 / B-s1,d0 [klasse 1 beklædning]. Alternativt skal vægge udføres af materialer mindst som klasse A2-s1,d0 [ubrændbart materiale] udført som en tæt konstruktion. Disse vægge skal føres op igennem evt. nedhængt loft og sluttet tæt til undersiden af overliggende etageadskillelse eller tagkonstruktion. *Såfremt rummet er over 1.000 m², og udføres med automatisk brandventilation, jf. denne vejlednings Bilag 12: Præ-accepterede løsninger for brandtekniske installationer og håndslukningsudstyr, skal der etableres et aerodynamisk frit åbningsareal på mindst 10 m² pr. røgzone.*

Bygninger med gulv i øverste etage mere end 22 m over terræn skal forsynes med automatisk sprinkleranlæg, jf. BR18 § 123, stk. 1, nr. 8.

Som præ-accepteret løsning og jf. BR18 § 89 kan bygningsafsnit udføres uden sprinkleranlæg, når gulv i øverste etage er mere end 22 og højst 45 m over terræn, hvis bygningsafsnittet er opdelt i brandceller med en størrelse på højst 150 m², og der samtidig sikres mod lodret brandspredning som beskrevet i afsnit 4.2.6.2. Etagearealet af det enkelte bygningsafsnit må højst være 2.000 m², jf. BR18 § 123, stk. 1, nr. 2.

Tabel 4.3.1 Brandtekniske installationer for begrænsning af brand- og røgspredning i kontorbyggeri jf. BR18 §§ 121-123.

Indretning	Sikring af en indledende indsats (BR18 § 121)	Reducere brandudbredelse i rummet (BR18 § 122)	Sikring mod brandspredning (BR18 § 123)
	Slangevinder	Automatisk brandventilation eller automatisk sprinkleranlæg	Automatisk sprinkleranlæg
Rum over 1.000 m ²	Der stilles ingen krav til slangevinder	X	
Bygningsafsnit, der har et etageareal, der er større end 5.000 m ² , og som er beliggende i bygninger i én etage			X
Bygningsafsnit, der har et etageareal, der er større end 2.000 m ² , og som er beliggende i bygninger i mere end én etage			X
Bygningsafsnit med gulv i øverste etage mere end 22 m over terræn.			X ¹⁾

¹⁾ Automatisk sprinkleranlæg kan dog udelades i bygninger med gulv i øverste etage højst 45 m over terræn, hvis bygningsafsnittene i bygningen er opdelt i brandceller på højst 150 m² og etagearealet af det enkelte bygningsafsnit er højst 2.000 m², og der samtidig sikres mod lodret brandspredning iht. afsnit 4.2.6.2.

5 Redningsberedskabets indsatsmuligheder

5.1 Generelt

Det fremgår af BR18 § 126, stk.1, at bygningers placering på grunden samt deres udformning skal sikre, at der i tilfælde af brand er forsvarlig mulighed for, at redningsberedskabet kan foretage redning og kan bistå evakuering af personer og dyr. Det skal ligeledes sikres, at der

kan gennemføres det slukningsarbejde, der er nødvendig hertil, samt at væsentlig brandspredning mellem brandmæssige enheder kan begrænses.

Endvidere fremgår det af BR18 § 126, stk. 2., at design, projektering og udførelse af adgangs- og tilkørselsforhold skal ske under hensyn til, at:

- 1) Der er adgangs- og tilkørselsforhold på grunden, så redningsberedskabet har mulighed for uhindret at komme frem til bygningen.
- 2) Det er muligt at fremføre det nødvendige udstyr til redning af personer samt til slukningsarbejde i forbindelse hermed, både i og uden for byggeriet.
- 3) Bygninger indrettes, så der er mulighed for at kunne gennemføre en forsvarlig rednings- og slukningsindsats i forbindelse med redning.

5.2 Præ-accepterede løsninger

I denne vejlednings *Kapitel 5: Redningsberedskabets indsatsmuligheder* er det beskrevet hvordan redningsberedskabets indsatsmuligheder kan tilgodeses. Hvis løsningerne i Kapitel 5 følges vil byggeriet kunne betragtes som indsatstaktisk traditionelt.

Hvis der fraviges fra løsningerne i kapitel 5, skal det i forbindelse med ansøgningen om byggetilladelse beskrives, hvordan BR18 §§126-133 opfyldes på en tilsvarende måde. For løsninger, der ikke følger kapitel 5, skal der gives tilladelse fra kommunalbestyrelsen til fravigelserne.

6 Funktionsafprøvning og systemintegrationstest

Det fremgår af BR18 § 134, at der før ibrugtagning af et byggeri skal gennemføres en funktionsafprøvning og kontrol af de brandtekniske installationer og brandslukningsmateriel i byggeriet, der viser, at den enkelte brandtekniske installation og det enkelte brandslukningsmateriel fungerer efter hensigten.

Af BR18 §137 fremgår det endvidere, at hvor flere brandtekniske installationer skal virke sammen, skal der før ibrugtagning foretages en systemintegrationstest, der viser, at det sammenhængende system af installationer har den ønskede funktion.

Både funktionsafprøvning og systemintegrationstest skal udføres af et akkrediteret inspektionsorgan, der er akkrediteret i henhold til *DS/EN/ISO/IEC 17020 – Overensstemmelsesvurdering – Krav til forskellige typer af inspektionsorganer*.

Funktionsafprøvning og systemintegrationstest kan udføres efter denne vejlednings *Kapitel 6: Funktionsafprøvning og systemintegration*.

7 Drift, kontrol og vedligehold af brandforhold i og ved bygninger

Det fremgår af BR18 § 137, at drift, kontrol og vedligehold af brandsikkerheden i og ved bygninger skal ske, så det sikres, at sikkerheden i tilfælde af brand er opretholdt i hele bygningens levetid, jf. § 82.

Bygningen skal således i hele dens levetid overholde det overordnede personsikkerhedsniveau, som skal opnås i byggeri i brandsikkerhedsmæssig henseende.

Før ibrugtagning skal der jf. BR18 § 143 stk. 1 udarbejdes en drifts-, kontrol- og vedligeholdelsesplan, som fastlægger, hvordan bygningens brandsikkerhed opretholdes i hele bygningens levetid, jf. BR18 §§ 137-142.

Drift-, kontrol- og vedligeholdelsesplanen kan udføres efter denne vejlednings *Kapitel 7: Drift-, kontrol- og vedligehold af brandforhold i og ved bygninger*.